

# Reglerstecker für FH-Regler

**Vielfachstecker FQ**

*Inhalt: wie abgebildet*

**V-37225** Vielfachstecker FQ  
schwarz, 1 polig  
mit Stechhülsen

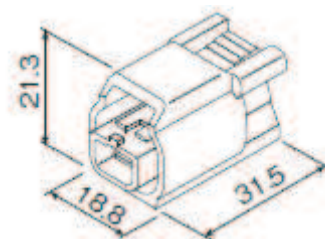

**V-37226** Vielfachstecker FQ  
schwarz, 1 polig  
mit Flachstecker

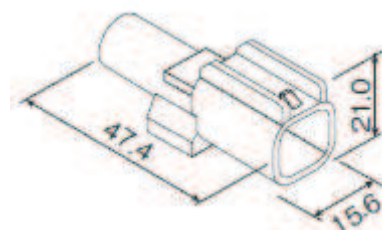

**Original Furukawa Stecker aus Japan, kein China Nachbau !!**

**Vielfachstecker FQ**

*Inhalt: wie abgebildet*

**V-37223** Vielfachstecker FQ  
schwarz, 2 polig  
mit Stechhülsen

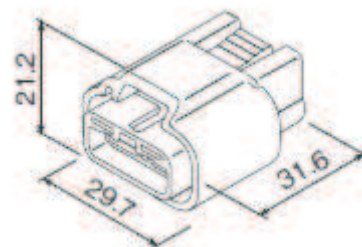

**V-37224** Vielfachstecker FQ  
schwarz, 2 polig  
mit Flachstecker

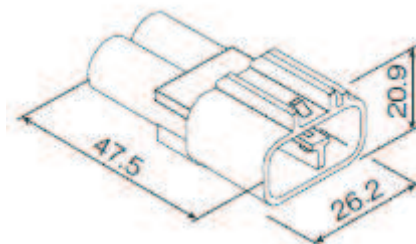
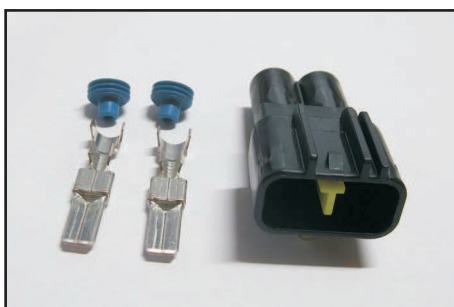

**Original Furukawa Stecker aus Japan, kein China Nachbau !!**

# Reglerstecker für FH-Regler

**Vielfachstecker FQ**

**V-29098 Vielfachstecker FQ**  
**schwarz, 3 polig**  
 (2fach bestückt)  
 alte Artikelnr. V-22701

Inhalt wie abgebildet  
 Original Furukawa Stecker aus Japan,  
 kein China Nachbau !!

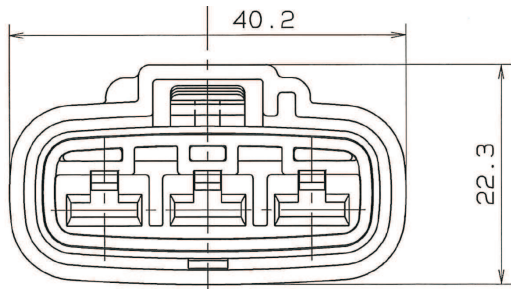

**Vielfachstecker FQ**

**V-37609 Vielfachstecker FQ**  
**schwarz, 3 polig**  
 (3fach bestückt)

Original Furukawa Stecker aus Japan,  
 kein China Nachbau !!

Unterschied grau - schwarz



**Vielfachstecker FQ**

**V-29099 Vielfachstecker FQ**  
**grau, 3 polig**  
 alte Artikelnr. V-22702

Inhalt wie abgebildet  
 Original Furukawa Stecker aus Japan,  
 kein China Nachbau !!

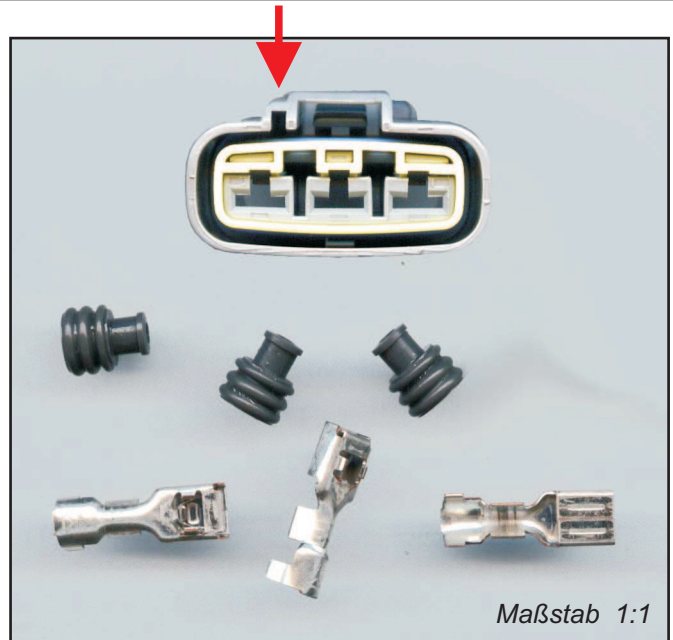
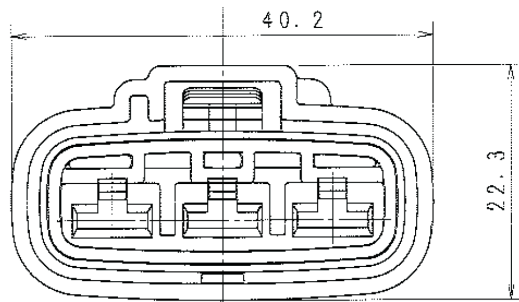

**Vielfachstecker FQ**

Ersatzteile

**V-32990 Vielfachstecker FQ**  
 Flachstecker 2-3mm<sup>2</sup>

**V-22703 Vielfachstecker FQ**  
 Steckhülse 2-3mm<sup>2</sup>

**V-22704 Vielfachstecker FQ**  
 Kabeldichtung schwarz

**V-22830 Vielfachstecker FQ**  
 Blindstopfen gelb

**V-28760 Vielfachstecker FQ**  
 Steckergehäuse grau

**V-28761 Vielfachstecker FQ**  
 Steckergehäuse schwarz

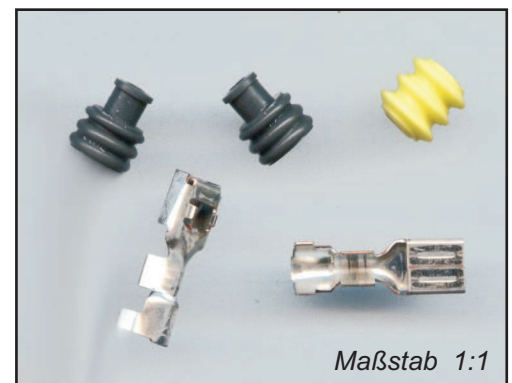
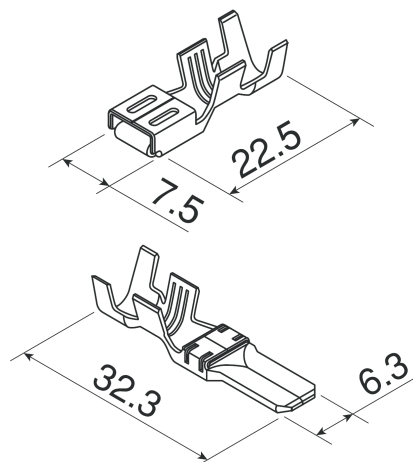

**Original Furukawa Stecker aus Japan, kein China Nachbau !!**

# Reglerstecker für FH-Regler

## Vielfachstecker FQ

Gegenstecker zu V-29098.  
Diese Stecker gibt es nicht original von Furukawa, daher Nachbaustecker aus China. Die verwendeten Kontakte sind nicht Furukawa Kontakte, sondern Flachstecker JP6,3 (z.B.: V-00030).

**V-35728 Vielfachstecker FQ**  
schwarz, 3 polig

Inhalt wie abgebildet



## Vielfachstecker FQ

Gegenstecker zu V-29099.  
Diese Stecker gibt es nicht original von Furukawa, daher Nachbaustecker aus China. Die verwendeten Kontakte sind nicht Furukawa Kontakte, sondern Flachstecker JP6,3 (z.B.: V-00030).

**V-32937 Vielfachstecker FQ**  
grau, 3 polig

Inhalt wie abgebildet



# Adapterkabel für Umbau von SH-Regler auf Mosfet-Regler

V-36378



Kabellänge inkl. Stecker:  
3pol. 30cm / 4pol. 24cm

