

Armaturenstecker, Zündboxstecker

Vielfachstecker ML

Stiftgehäuse, Buchsengehäuse und Kontakte bitte separat bestellen.

Maßstab 1:1

Vielfachstecker ML Multilock

V-09444 Kontaktbuchse ML 40
0,3-0,5mm², verzinkt
max. 8A, -30 bis +105°C



Buchse

V-18368 Kontaktstift ML 40
0,3-0,5mm², verzinkt
max. 8A, -30 bis +105°C

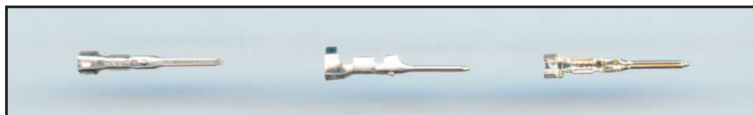

Stift

V-10364 Kontaktbuchse ML 70
0,75-1,5mm², verzinkt
max. 15A, -30 bis +105°C



Buchse

V-10610 Kontaktstift ML 70
0,75-1,5mm², verzinkt
max. 15A, -30 bis +105°C



Stift

Vielfachstecker ML 40 Multilock

V-29832 Buchsengehäuse ML 40
2 polig



V-29832

V-29833 Stiftgehäuse ML 40
2 polig

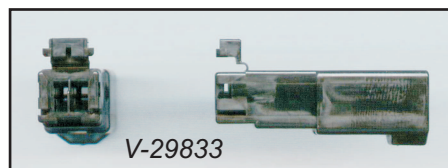

V-29833

zusätzlich werden je 2 Kontakte benötigt

Vielfachstecker ML 40 Multilock Buchsengehäuse

V-24943 Buchsengehäuse ML 40
12 polig
zusätzlich werden 12 Buchsenkontakte
ML 40 benötigt

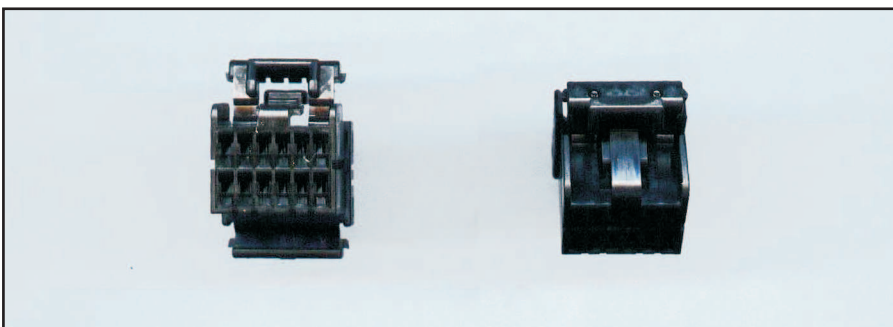

Vielfachstecker ML 40 Multilock Stiftgehäuse

V-24944 Stiftgehäuse ML 40
12 polig
zusätzlich werden 12 Stiftkontakte
ML 40 benötigt

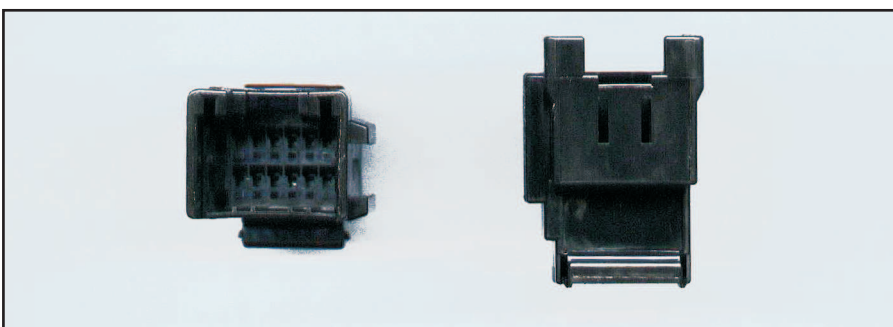

- Armaturenstecker, Zündboxstecker

- passend bei Suzuki, Aprilia, etc.

Vielfachstecker ML

Stiftgehäuse, Buchsengehäuse und Kontakte bitte separat bestellen.

Maßstab 1:1

Vielfachstecker ML 40 Multilock Buchsengehäuse

Dieser Stecker passt bei einigen japanischen Motorrädern auf die elektronische Anzeigeeinheit (Tacho, etc...)

V-09445 Buchsengehäuse ML 40 16 polig

zusätzlich werden 16 Buchsenkontakte ML 40 benötigt

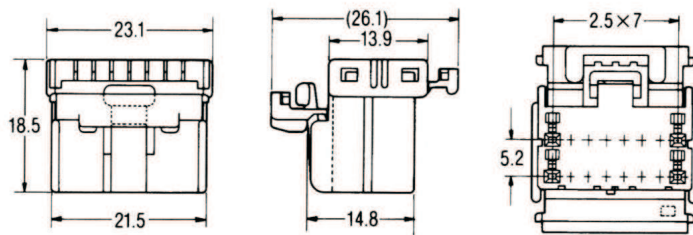
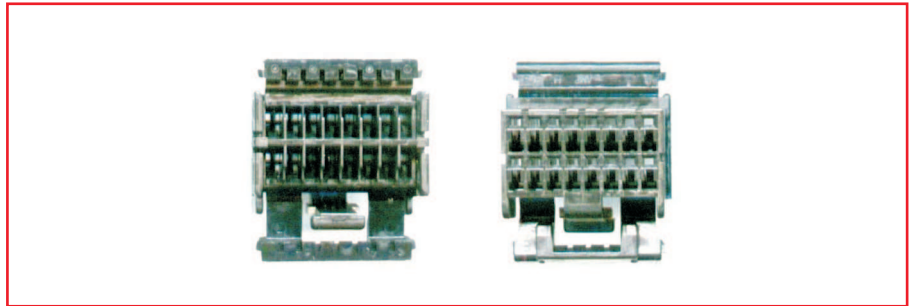

Vielfachstecker ML 40 Multilock Stiftgehäuse printbar

Stiftgehäuse ML 40 gibt es nur in der printbaren Version.

V-18784 Stiftgehäuse ML 40 16 polig, printbar

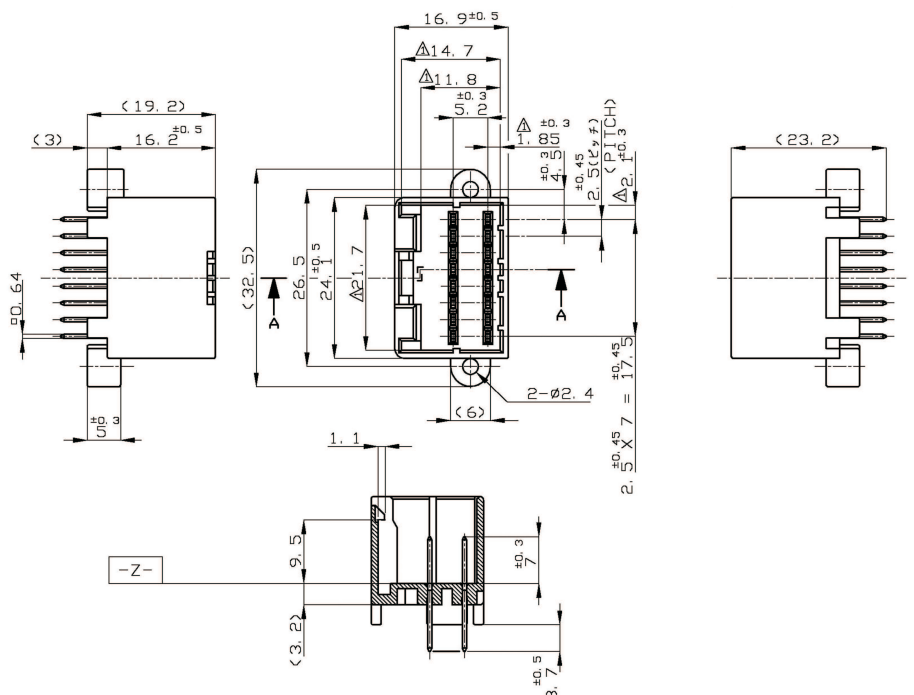
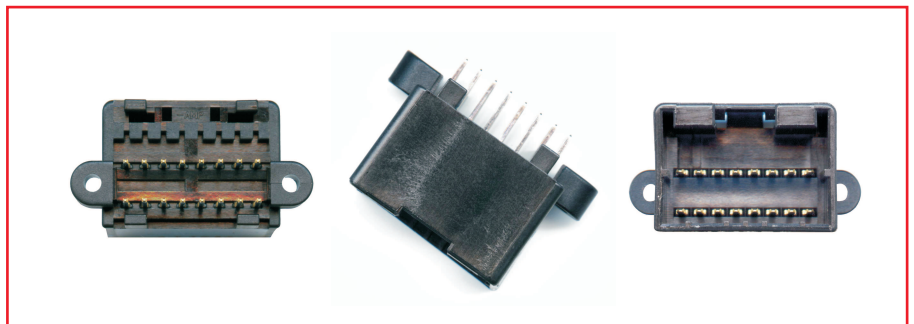

- Armaturenstecker, Zündboxstecker

- passend bei Suzuki, Aprilia, etc.

Vielfachstecker ML

Stiftgehäuse, Buchsengehäuse und Kontakte bitte separat bestellen.

Maßstab 1:1

Vielfachstecker ML Multilock

Dieser Stecker passt bei einigen Aprilia-Modellen (z.B. RSV Mille 1000) auf die elektronische Einspritzbox.

V-10362 Buchsengehäuse ML40 16 polig

zusätzlich werden 16 Buchsenkontakte ML 40 benötigt

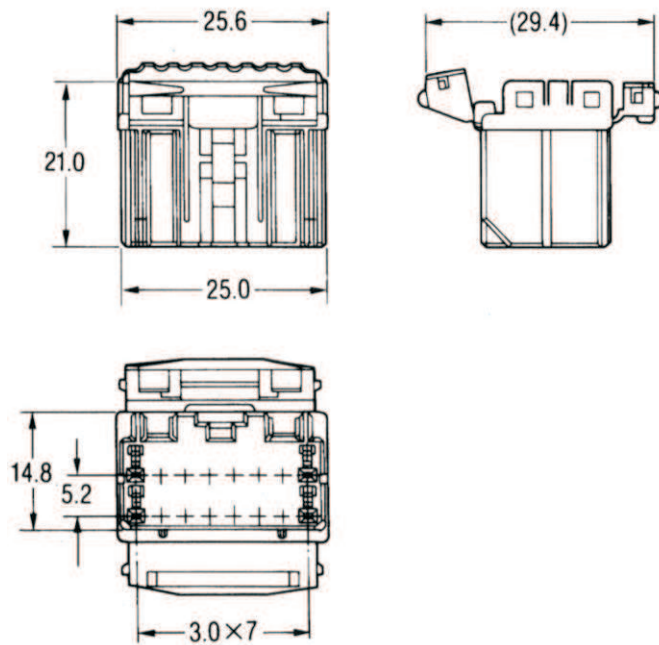

- Armaturenstecker, Zündboxstecker - passend bei Yamaha, etc.

Vielfachstecker ML

Stiftgehäuse, Buchsengehäuse und Kontakte bitte separat bestellen.

Maßstab 1:1

Vielfachstecker ML Multilock

Dieser Stecker passt bei einigen japanischen Motorrädern (z.B.: FZS600 1998) auf die elektronische Anzeigeeinheit (Tacho, etc...)

V-18366 Buchsengehäuse ML40 20 polig

zusätzlich werden 20 Buchsenkontakte ML 40 benötigt

V-18367 Stiftgehäuse ML40 20 polig

zusätzlich werden 20 Stiftkontakte ML 40 benötigt

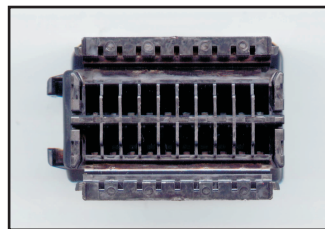
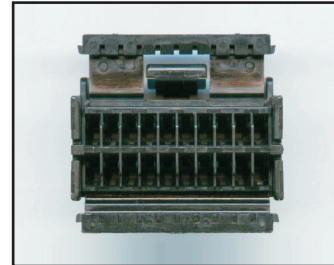
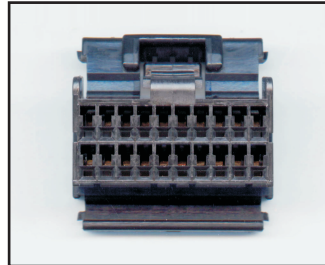

Buchsengehäuse

Stiftgehäuse

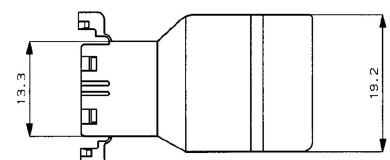
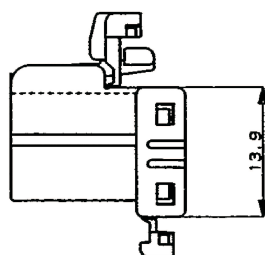
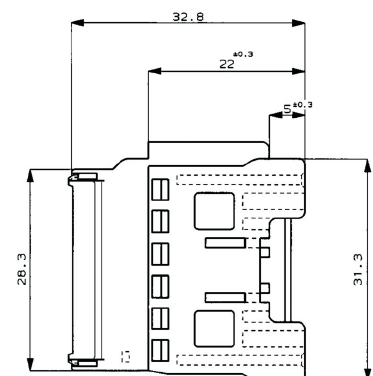
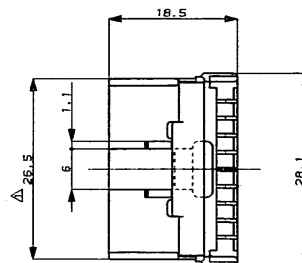
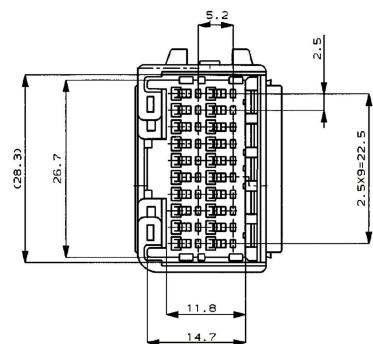
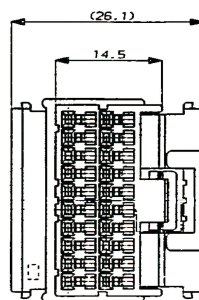

- Armaturenstecker, Zündboxstecker - passend bei Yamaha, etc.

Vielfachstecker ML

Stiftgehäuse, Buchsengehäuse und Kontakte bitte separat bestellen.

Maßstab 1:1

Vielfachstecker ML 2 Multilock

*Diese Stecker passen z.B. für
Dashboard I2M*

V-30036 Buchsengehäuse ML2 40 16 polig

*zusätzlich werden 16 Buchsenkontakte
ML 40 benötigt*

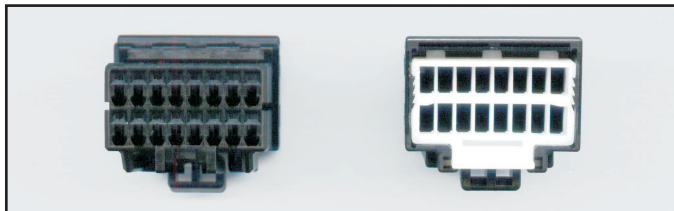

V-30035 Buchsengehäuse ML2 40 20 polig

*zusätzlich werden 20 Buchsenkontakte
ML 40 benötigt*

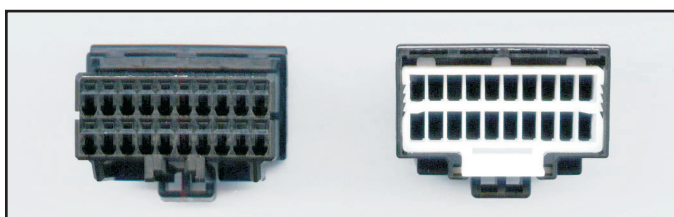

- Armaturenstecker, Zündboxstecker

- passend bei Suzuki, Aprilia, etc.

Vielfachstecker ML

Stiftgehäuse, Buchsengehäuse und Kontakte bitte separat bestellen.

Maßstab 1:1

Vielfachstecker ML Multilock

Dieser Stecker passt bei einigen Aprilia-Modellen (zB. RSV-Mille) auf die elektronische Einspritzbox.

V-10361 Buchsengehäuse ML 40 / 70 26 polig

zusätzlich werden 16 Buchsenkontakte ML 40 und 10 Buchsenkontakte ML 70 benötigt.

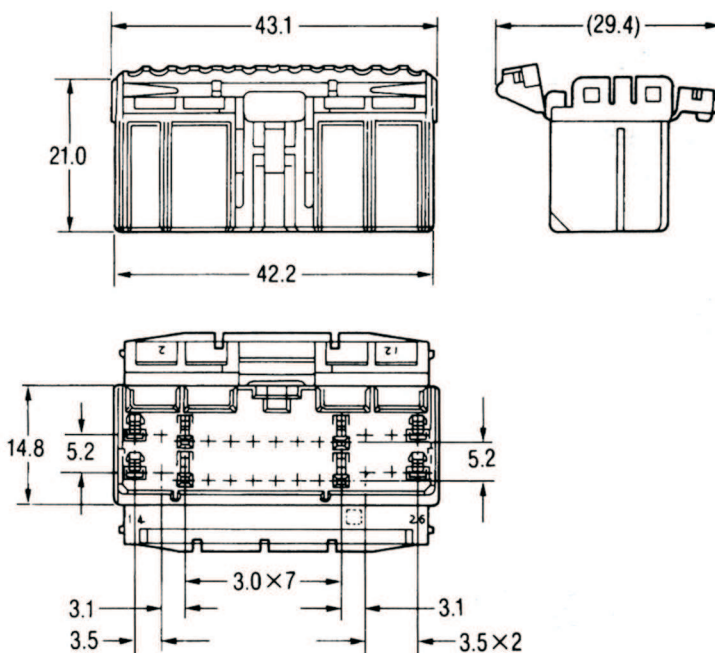
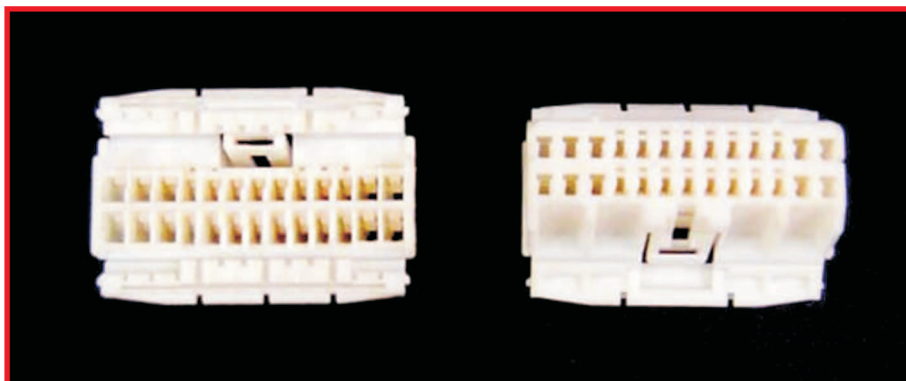

Stecker Triumph, Harley

Vielfachstecker ML

Stiftgehäuse, Buchsengehäuse und Kontakte bitte separat bestellen.

Vielfachstecker ML Multilock

**V-32155 Buchsengehäuse ML 70
2 polig schwarz**

zusätzlich werden 2 Buchsenkontakte ML 70 benötigt.

**V-32156 Stiftgehäuse ML 70
2 polig schwarz**

zusätzlich werden 2 Stiftkontakte ML 70 benötigt.

Buchsengehäuse

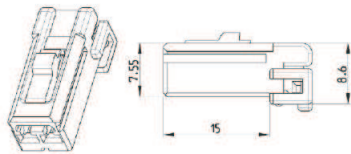
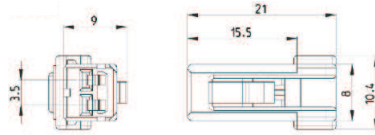

Stiftgehäuse

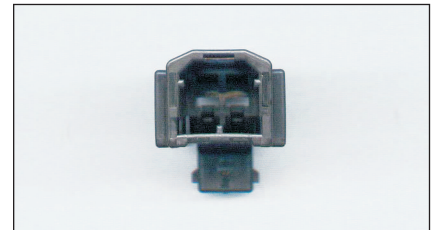
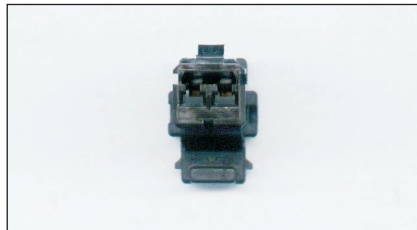
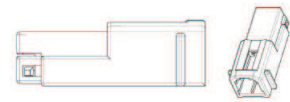
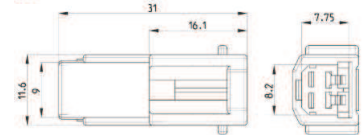

Vielfachstecker ML Multilock

**V-32157 Buchsengehäuse ML 70
3 polig schwarz**

zusätzlich werden 3 Buchsenkontakte ML 70 benötigt.

**V-32158 Stiftgehäuse ML 70
3 polig schwarz**

zusätzlich werden 3 Stiftkontakte ML 70 benötigt.

Buchsengehäuse

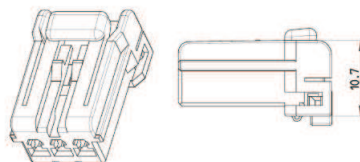
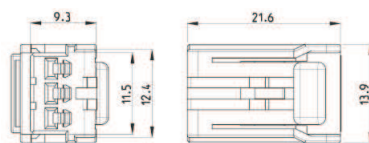

Stiftgehäuse

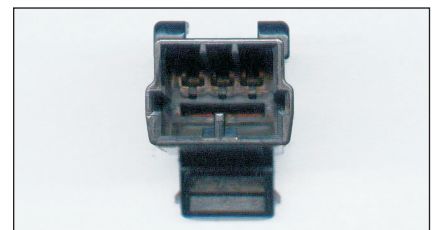
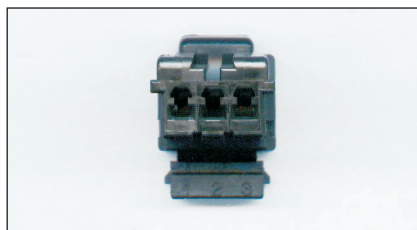
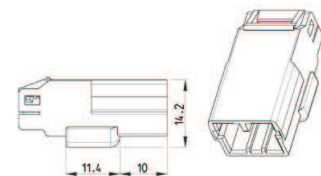

Stecker Triumph

Vielfachstecker ML

Stiftgehäuse, Buchsengehäuse und Kontakte bitte separat bestellen.

Vielfachstecker ML Multilock

Buchsengehäuse

Stiftgehäuse

**V-32159 Buchsengehäuse ML 70
4 polig schwarz**

zusätzlich werden 4 Buchsenkontakte ML 70 benötigt.

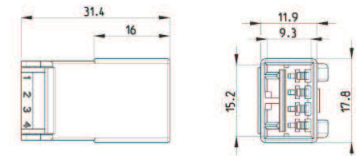
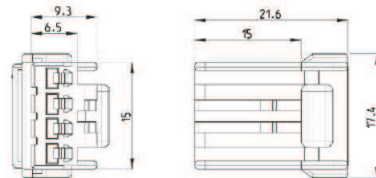

**V-32160 Stiftgehäuse ML 70
4 polig schwarz**

zusätzlich werden 4 Stiftkontakte ML 70 benötigt.

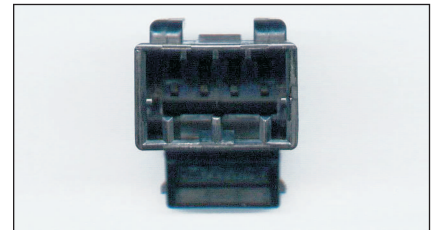
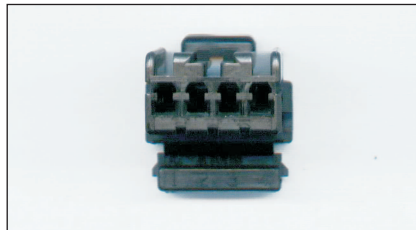
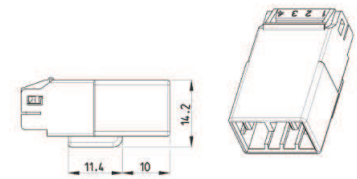
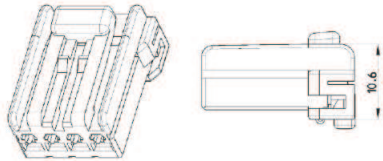

Vielfachstecker ML Multilock

Buchsengehäuse

Stiftgehäuse

**V-32161 Buchsengehäuse ML 70
6 polig schwarz**

zusätzlich werden 6 Buchsenkontakte ML 70 benötigt.

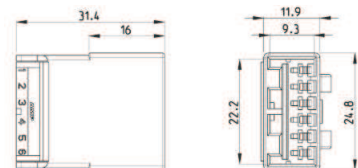
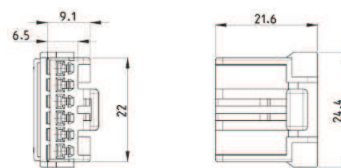

**V-32162 Stiftgehäuse ML 70
6 polig schwarz**

zusätzlich werden 6 Stiftkontakte ML 70 benötigt.

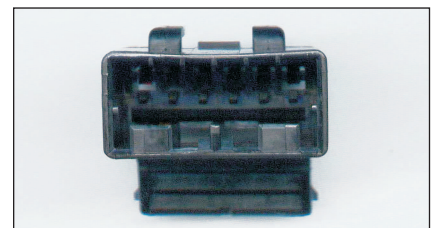
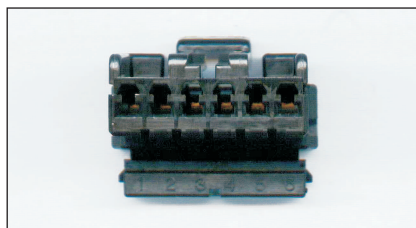
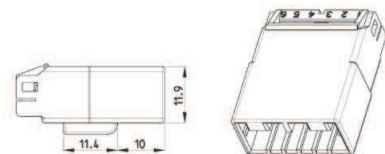

Rücklichtstecker Harley

Vielfachstecker ML

Stiftgehäuse, Buchsengehäuse und Kontakte bitte separat bestellen.

Maßstab 1:1

Vielfachstecker ML Multilock

**V-30786 Buchsengehäuse ML 70
8 polig**

zusätzlich werden 8 Buchsenkontakte ML 70 benötigt.

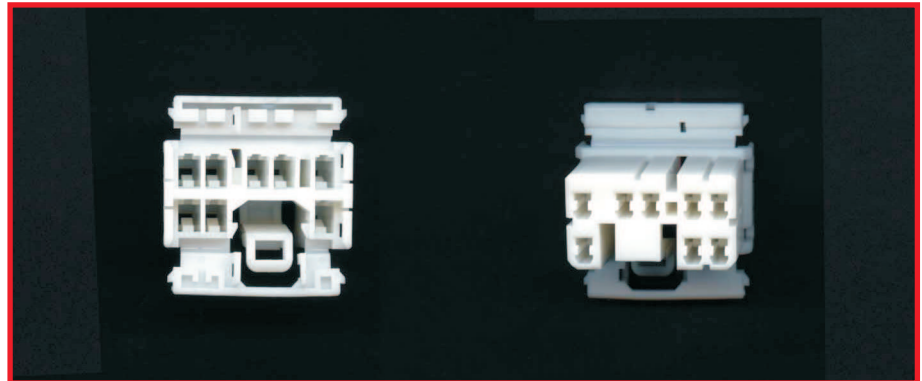

**V-30785 Stiftgehäuse ML 70
8 polig**

zusätzlich werden 8 Stiftkontakte ML 70 benötigt.

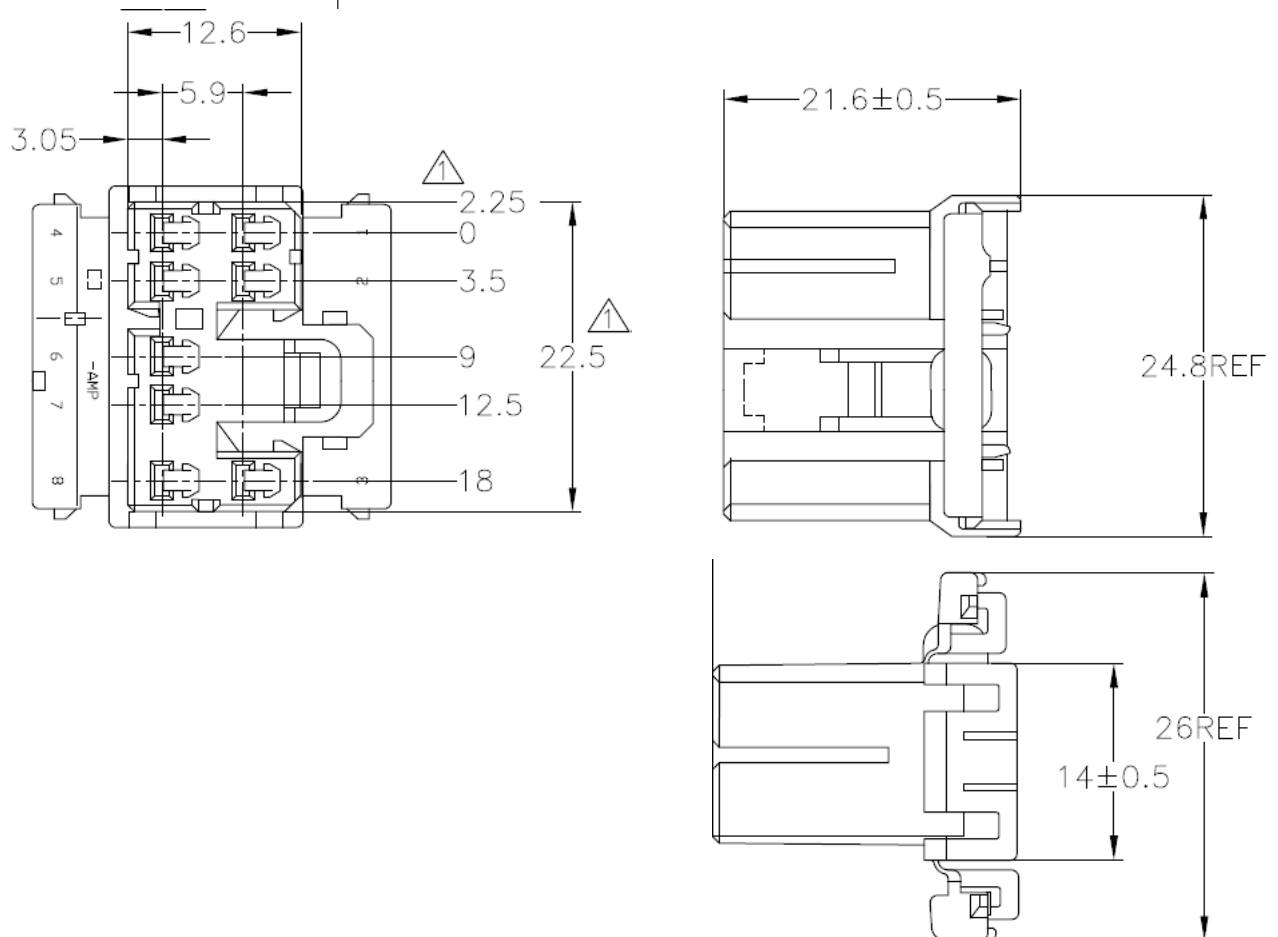
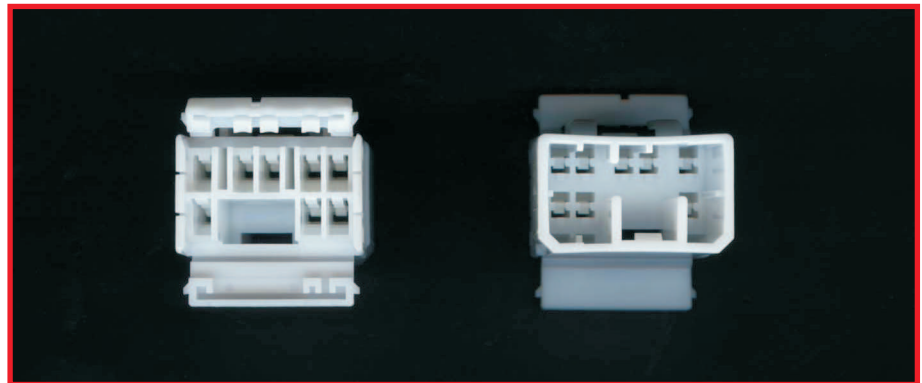

Armaturenstecker Buell

Vielfachstecker ML

Stiftgehäuse, Buchsengehäuse und Kontakte bitte separat bestellen.

Maßstab 1:1

Vielfachstecker ML Multilock

**V-21324 Buchsengehäuse ML 70
10 polig**

zusätzlich werden 10 Buchsenkontakte ML 70 benötigt.

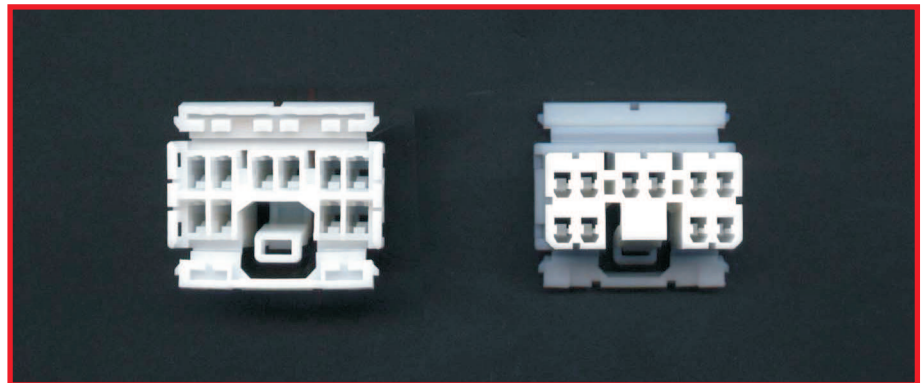

**V-21323 Stiftgehäuse ML 70
10 polig**

zusätzlich werden 10 Stiftkontakte ML 70 benötigt.

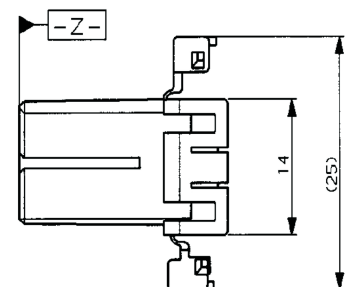
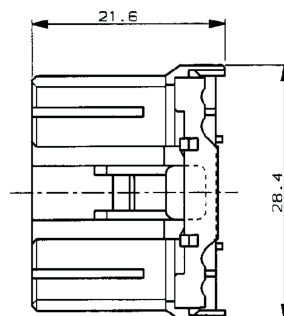
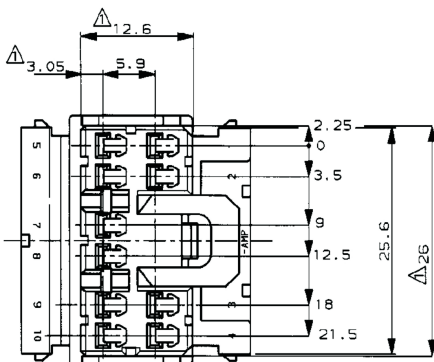
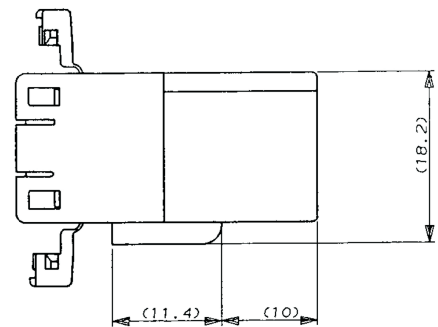
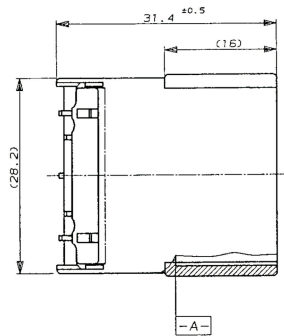
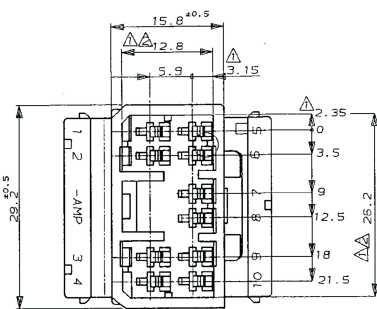
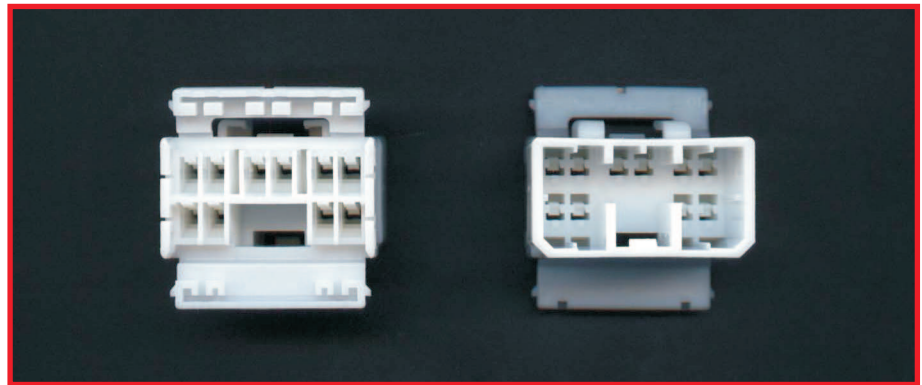

Alarmanlagenstecker Triumph / Kontrolllampen Buell

Vielfachstecker ML

Stiftgehäuse, Buchsengehäuse und Kontakte bitte separat bestellen.

Maßstab 1:1

Vielfachstecker ML Multilock

**V-18673 Buchsengehäuse ML 70
12 polig**

zusätzlich werden 12 Buchsenkontakte ML 70 benötigt.

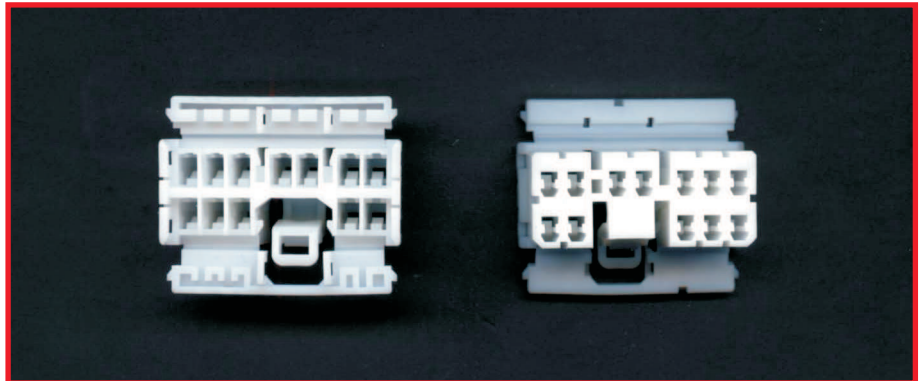

**V-18672 Stiftgehäuse ML 70
12 polig**

zusätzlich werden 12 Stiftkontakte ML 70 benötigt.

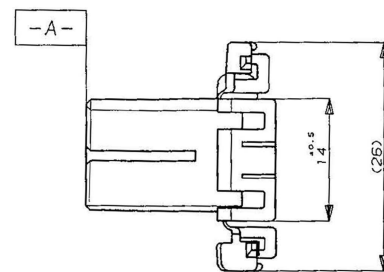
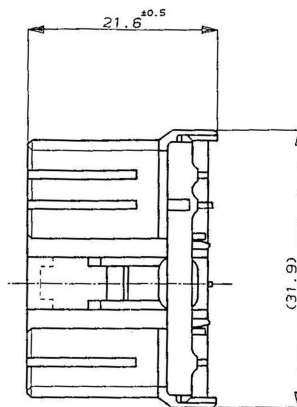
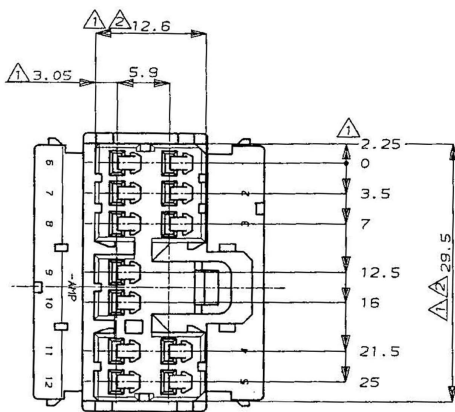
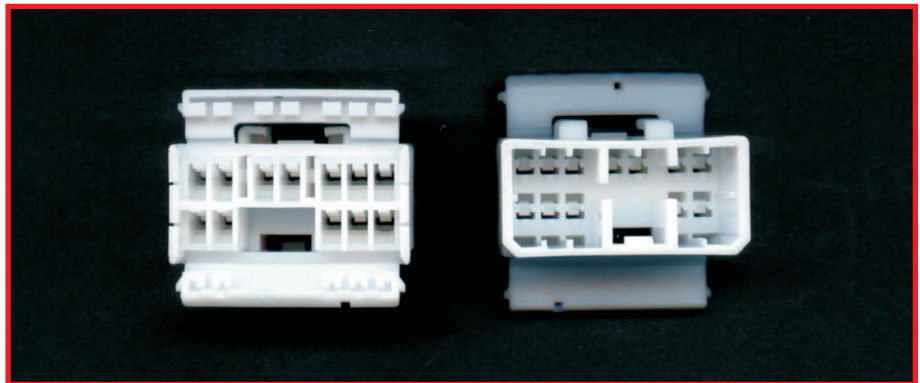

Buchsengehäuse

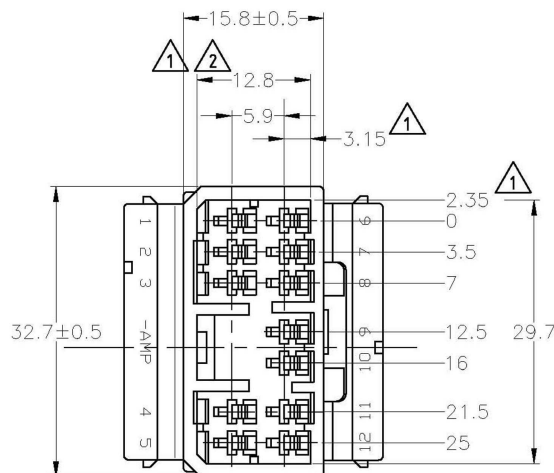
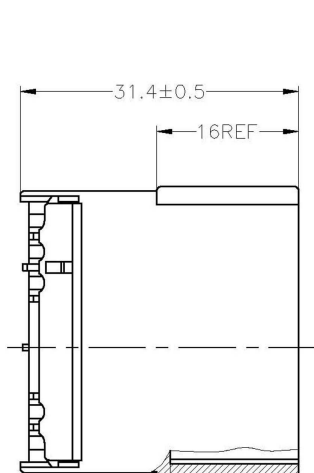

Stiftgehäuse

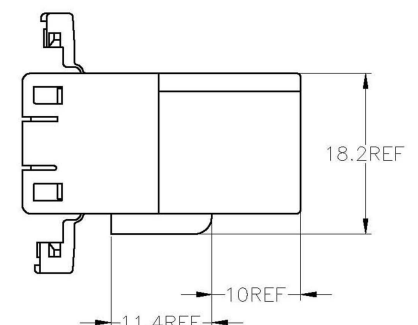

Armaturenstecker Yamaha

Vielfachstecker ML

Stiftgehäuse, Buchsengehäuse und Kontakte bitte separat bestellen.

Maßstab 1:1

Vielfachstecker ML Multilock

**V-27079 Buchsengehäuse ML 70
14 polig**

zusätzlich werden 14 Buchsenkontakte ML 70 benötigt.

**V-32114 Stiftgehäuse ML 70
14 polig**

zusätzlich werden 14 Stiftkontakte ML 70 benötigt.

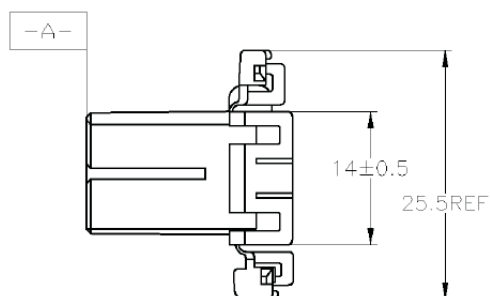
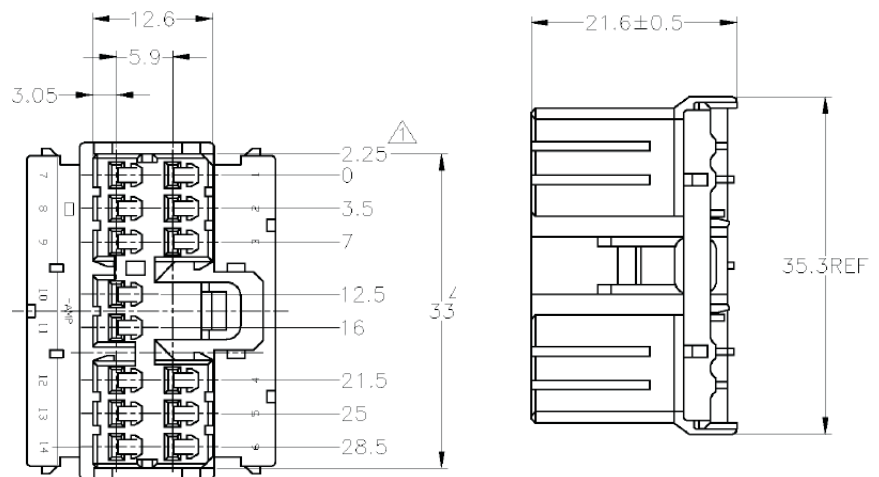
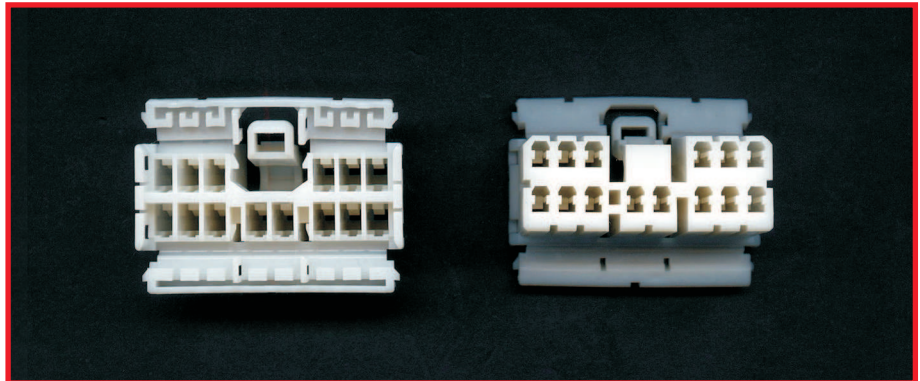

Buchsengehäuse

- Armaturenstecker, Zündboxstecker

- passend bei Suzuki, Aprilia, etc.

Vielfachstecker ML

Stiftgehäuse, Buchsengehäuse und Kontakte bitte separat bestellen.

Maßstab 1:1

Vielfachstecker ML Multilock

Dieser Stecker passt bei einigen Aprilia-Modellen (z.B. RSV-Mille) auf die elektronische Anzeigeeinheit (Tacho, etc...)

V-10611 Buchsengehäuse ML 70 20 polig

zusätzlich werden 20 Buchsenkontakte ML 70 benötigt.

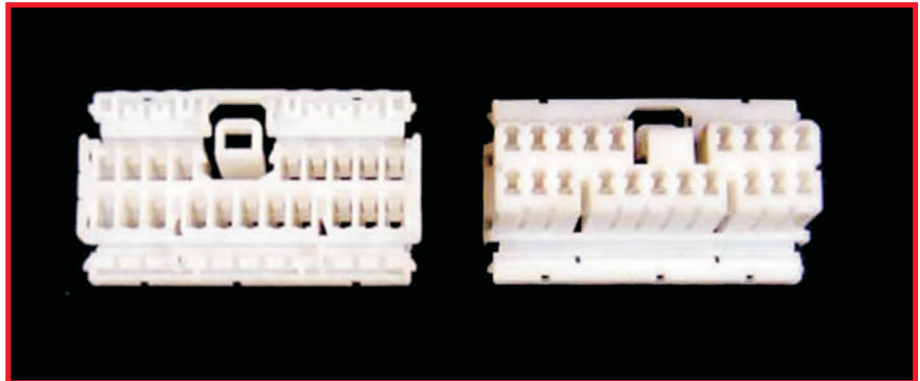

V-10363 Stiftgehäuse ML 70 20 polig

zusätzlich werden 20 Stiftkontakte ML 70 benötigt.

