



## MX 250 2-Takt

V-28126 Vergaser Rep.-Satz  
U-250 MX  
KX, RM, YZ

*Einzelteile:*

V-28140 Schwimmerkammerdichtung

V-18004 Schwimmernadel

V-28141 Schieberdeckeldichtung

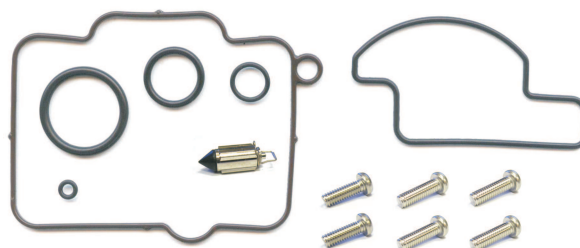

Maßstab 1:2

## KTM MX 125 - 300

V-28129 Vergaser Rep.-Satz  
KTM 02

*Einzelteile:*

V-28142  
Schwimmerkammerdichtung

V-18004 Schwimmernadel

V-28141 Schieberdeckeldichtung

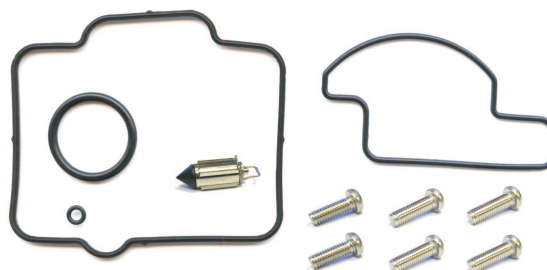

Maßstab 1:2



**Gemischschraube-Set KEI  
FCR MX 1**

Material: Messing  
Gewinde: M 6 x 0,5  
K ø: 0,7mm

V-36902 Gemischschraube Keihin  
FCR MX 1  
mit Feder, Scheibe, O-Ring

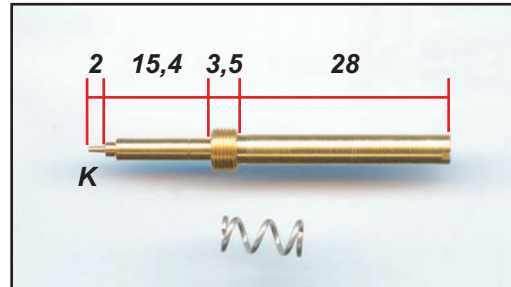

Maßstab 1:1

**Gemischschraube KEI  
FCR MX 2**

Material: Alu, eloxiert  
Gewinde: M 6 x 0,5  
K ø: 0,7mm

Abmessungen:  
(Spitz bis Ende Gewinde) wie MX 1

V-27908 Gemischschraube Keihin  
FCR MX 2  
rot, mit Feder

V-29807 Gemischschraube Keihin  
FCR MX 2  
silber, mit Feder

V-21712 Feder  
für Gemischschraube



Maßstab 1:1

**Gemischschraube MIK / KEI**

V-05556 O-Ring spezial  
für Gemischschrauben

V-08780 Scheibe spezial  
für Gemischschrauben



Für alle Gemischschrauben mit 3mm Schaft-Ø

Maßstab 2:1

**Gemischschraube-Set KEI  
FCR MX 3 flexibel**

*Material:* Messing  
*Gewinde:* M 6 x 0,5  
*K ø:* 0,7mm

**Abmessungen:**  
(Spitz bis Ende Gewinde) wie MX 1

**V-23278** Gemischschraube Keihin  
flexibel  
FCR MX 3  
mit Feder, Scheibe, O-Ring

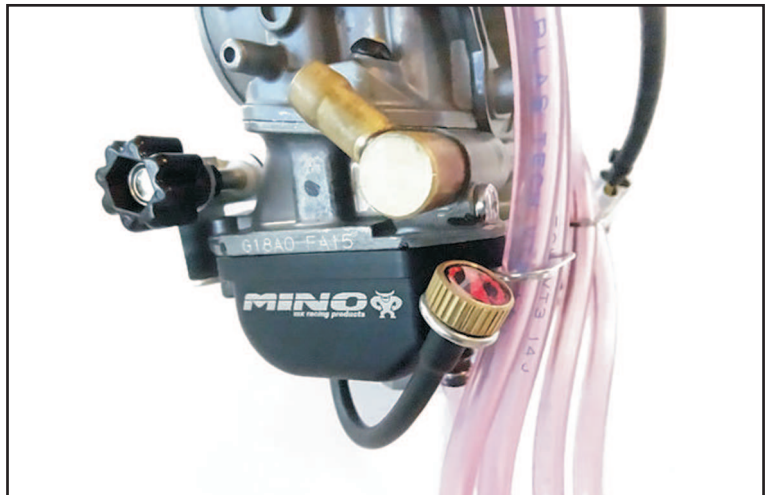



# FCR MX

## Keihin FCR MX

V-35150 Benzinanschluss FCR MX  
ohne O-Ringe

V-16358 O-Ring  
(3 Stück werden benötigt)



## Release Plate

FCR 35-41  
FCR MX

Aussen- $\varnothing$ : 42mm

V-19851 **Dichtung**  
Schieber -> Release Plate

FCR MX

V-19850 Schieber -> **Release Plate**

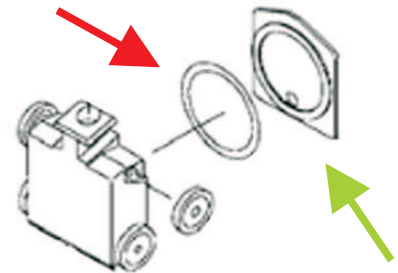

## Ablafschraube FCR MX

Gewinde- $\varnothing$ : 18mm  
Deckel- $\varnothing$ : 27mm

V-30758 Ablafschraube MX  
ohne O-Ring

*kann auch für  
FCR / PE / PJ / PWK / PWM  
verwendet werden*

V-28412 O-Ring  
für V-30758





# FCR MX

## Keihin FCR MX

made in Japan

V-30618 Schwimmernadelset K FCR  
3,2

V-29806 Schwimmernadelset K FCR  
3,8 Standard

auf Bestellung auch in den Größen  
3,4 / 3,6 / 4,0 lieferbar (LZ 1 Woche)

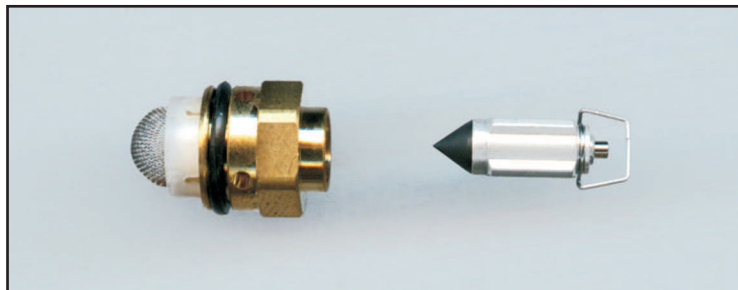

## Presstyp MX

Als Ersatz für eingepresste Schwimmernadelsitze für Keihin FCR MX Vergaser

Alten Sitz vorsichtig ausbohren, neuen Sitz mit Superkleber einkleben

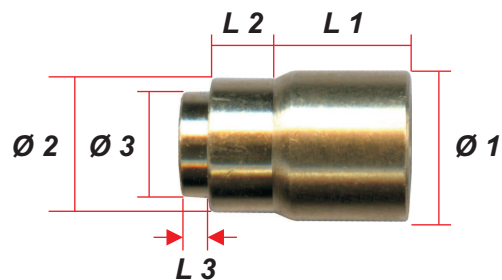

Bestell-Nr.	Ø 1	Ø 2	Ø 3	L 1 + L 2	L 3	Durchfluß
V-36882	9,9	9,9	7,0	12,0	2,3	3,8



Passende Schwimmernadel V-18004



# FCR MX 250 MX 450

V-21019 Vergaser Rep.-Satz  
U-450 FCR MX

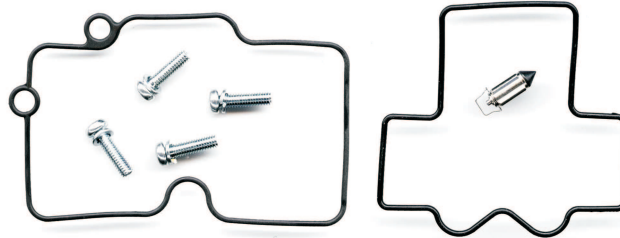

Maßstab 1:2

Keihin FCR MX

Material: Gummi

V-24539 Schwimmerkammerdichtung

V-29254 Deckeldichtung

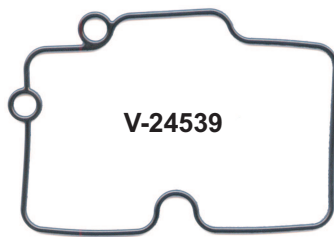

V-24539



V-29254

Maßstab 1:2

Keihin FCR MX

Material: Gummi

V-36831 O-Ring Dichtsatz

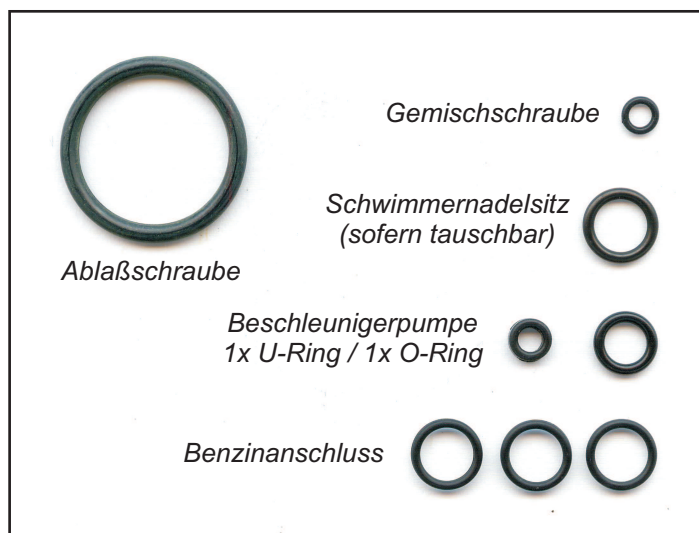

Ablaßschraube

Gemischschraube

Schwimmernadelsitz  
(sofern tauschbar)

Beschleunigerpumpe  
1x U-Ring / 1x O-Ring

Benzinanschluss



# FCR MX

## Gehäusedichtungssätze

Bitte genauestens mit den Originaldichtungen vergleichen, es gibt verschiedene Dichtungssätze

Maßstab 1:2

### Keihin FCR MX

V-26858 Gehäusedichtungs-Satz MX 01

inkl. Schrauben  
Material: Gummi

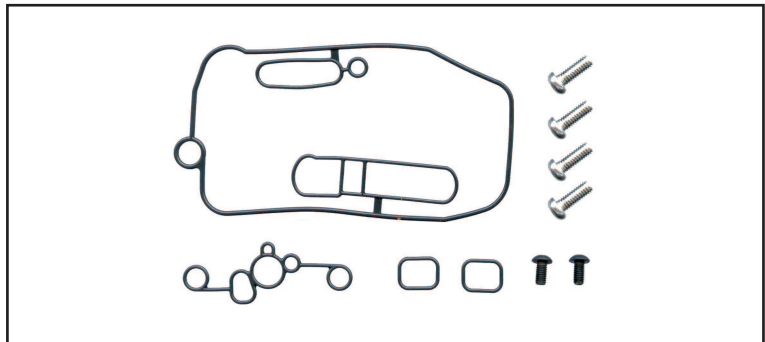

### Keihin FCR MX

V-30586 Gehäusedichtungs-Satz MX 02

inkl. Schrauben  
Material: Gummi

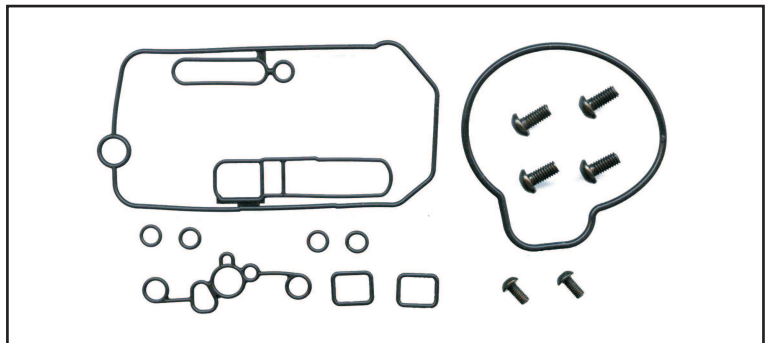

### Keihin FCR MX

V-32745 Gehäusedichtungs-Satz MX 03

Material: Gummi

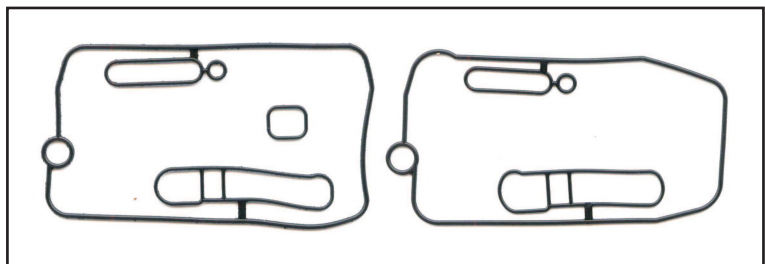

### Keihin FCR MX

V-35817 Gehäusedichtungs-Satz MX 04

Material: Gummi

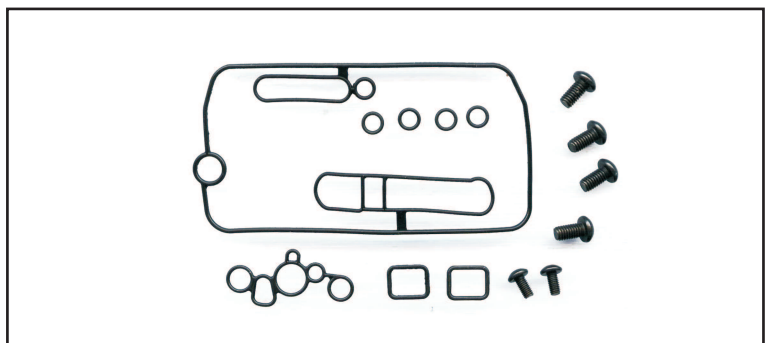

**Keihin CVK / CVR / FCR MX**

V-19885 Air Cut Valve FCR MX

**Membran:**

d= 20,0mm  
h= 7,3mm

**Feder:**

L= 20,0mm  
ø= 8,7mm

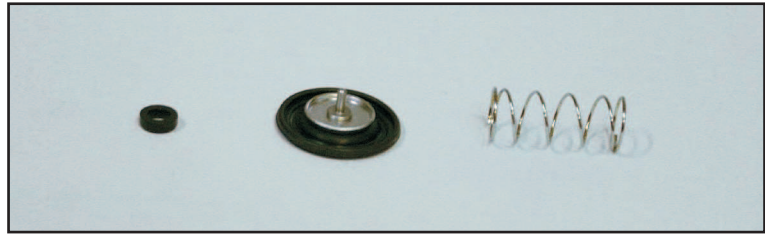

**Keihin FCR MX**

V-26601 Beschleunigermembran

V-26602 U-Ring

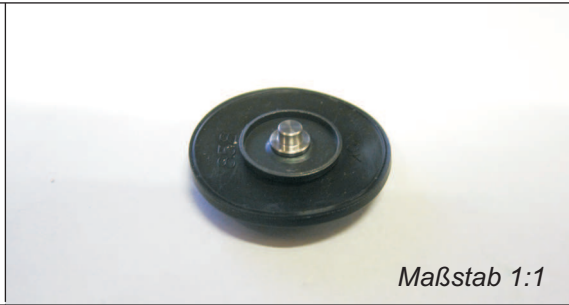

**Abmessungen:**

Durchmesser: 30,0mm  
Höhe: 8mm

**Beschleunigermembran MX**

V-30756 Beschleunigermembran  
MX standard  
original Keihin

A: 8,25

**Auslaufartikel**



**Beschleunigermembran MX**

V-35303 Beschleunigermembran  
FCR MX  
original Keihin

A: 8,25





Alle hier angeführten Membranen haben das gleiche Grundmaß:  $d = 29,5\text{mm}$

**Unterschiede:**

**Abmessungen A**



Stifte, Federn, O-Ringe und Dichtringe sind bei allen Rep-Sätzen gleich

made in Japan

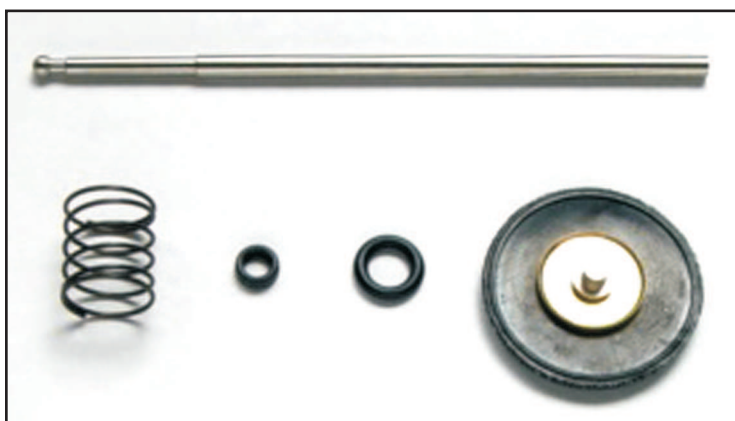

<p><b>Beschleunigermembran MX</b></p> <p>V-22264 Beschleunigermembran Set 901</p> <p>A: 7,00</p>	<p>CRF 250 R 04                      CR 450 R 02                      YZ 426 F 01-02                      YZ 450 F 03-05</p>
<p><b>Beschleunigermembran MX</b></p> <p>V-22265 Beschleunigermembran Set 902</p> <p>A: 8,80</p>	<p>CRF 450 R 03-05</p>
<p><b>Beschleunigermembran MX</b></p> <p>V-22266 Beschleunigermembran Set 903</p> <p>A: 6,75</p>	<p>CRF 250 R 05                      KX 250 N 04-05                      RM-Z 250 04-05                      YZ 250 F 01-05</p>

**Keihin FCR MX Uni**

V-23485 Chokekit MX 00 universal

Halter: Gewinde 11,8mm

Kolben: 13x8mm

Spitz: 8x1,9mm

Seil-Ø: max. 1,5mm

Nippel-Ø: max. 3,5mm

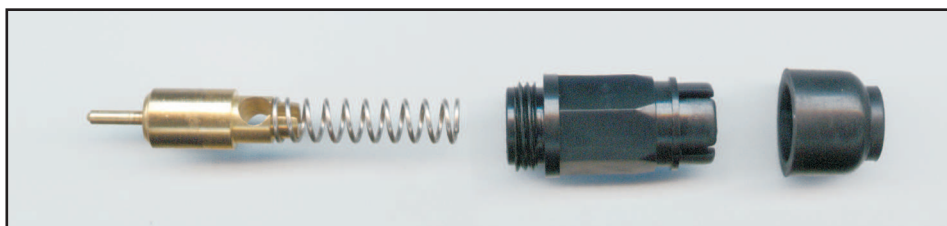

## Keihin FCR MX

Halter: Gewinde 11,8mm  
 Kolben: 10x8mm  
 Feder: 25,0x5,8mm

**V-36891 Chokekit MX 01**  
 HO / KA / SU diverse

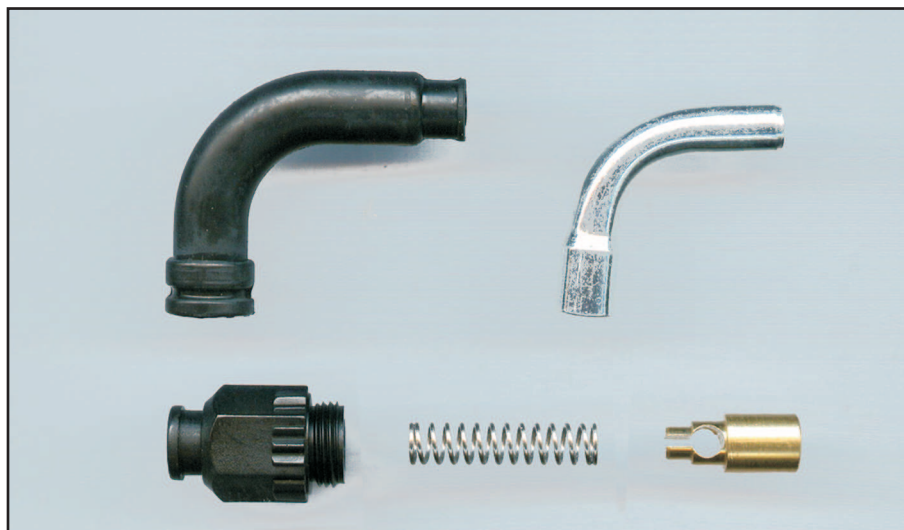

## Keihin FCR MX

Halter: Gewinde 11,8mm  
 Kolben: 22,5x8,0mm

**V-35808 Chokekit MX 02**  
 KA / SU diverse

Feder: 25,0x5,8mm

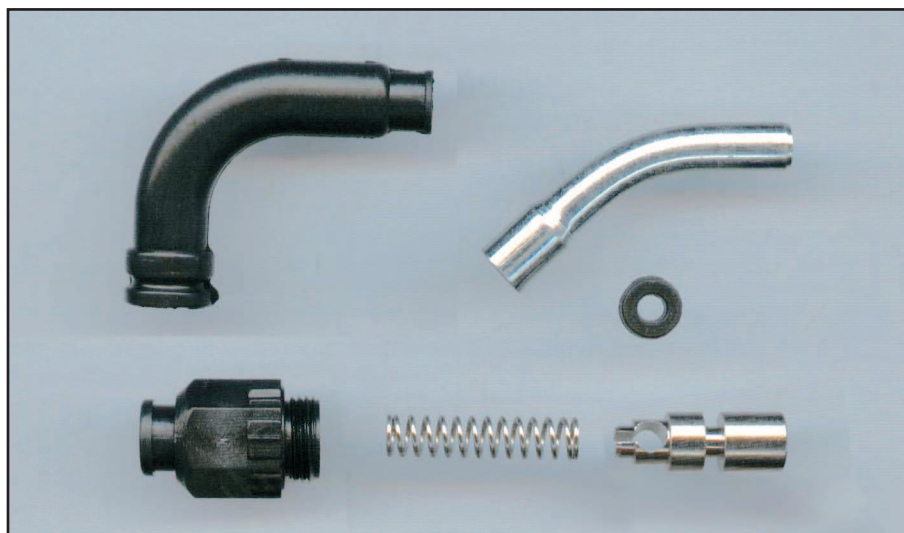

**V-35807 Chokekit MX 03**  
 YA diverse

Feder: 22,5x6,5mm

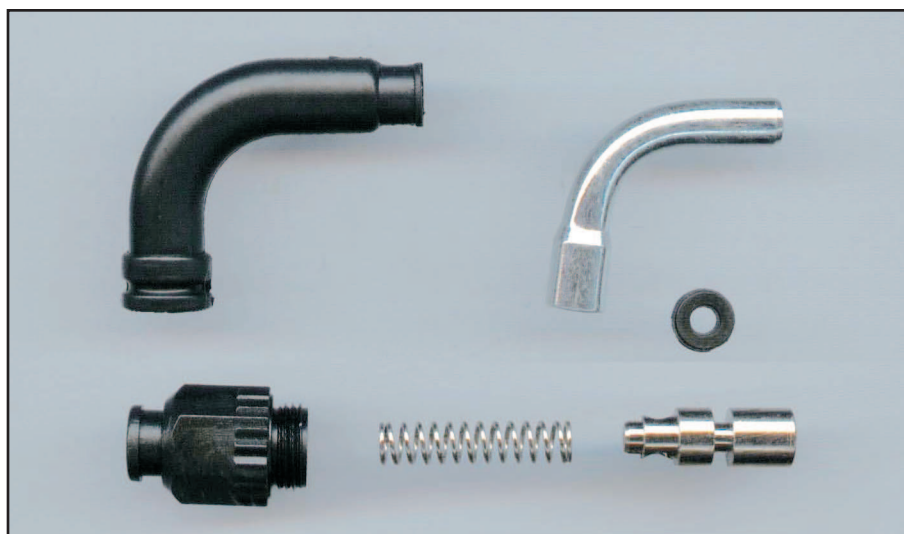

## Keihin FCR MX

Halter: Gewinde 11,8mm  
 Kolben: 22,5x8,0mm

**V-35809 Chokekit MX 04**  
 KA / KTM / SU diverse

Feder: 25,0x5,8mm