

**!! Das unsachgemäße Hantieren mit offenem Feuer !!  
kann zu unliebsamen Nebenwirkungen führen !!**



**V-28448 Benzinhahn-Rep.Satz 96**

Tankdichtung Viton 14x22x2mm

Dichtscheibe 3-Loch Außen-Ø: 20,5mm

Federscheibe

**Sieb medium, Bronze**

Aussen-Ø: 14,2mm

Innen-Ø: 11,6mm

Länge: 46,0mm

**Sieb groß, Edelstahl**

Aussen-Ø: 20,0mm

Innen-Ø: 14,5mm

Länge: 66,0mm

**V-28449 Benzinhahn-Rep.Satz 97**

Tankdichtung Viton 14x22x2mm

Dichtscheibe 3-Loch Außen-Ø: 20,5mm

Federscheibe

**Sieb klein, Bronze**

Aussen-Ø: 11,2mm

Innen-Ø: 8,7mm

Länge: 46,0mm

**Sieb medium, Bronze**

Aussen-Ø: 14,2mm

Innen-Ø: 11,6mm

Länge: 46,0mm

**Sieb groß, Edelstahl**

Aussen-Ø: 20,0mm

Innen-Ø: 14,5mm



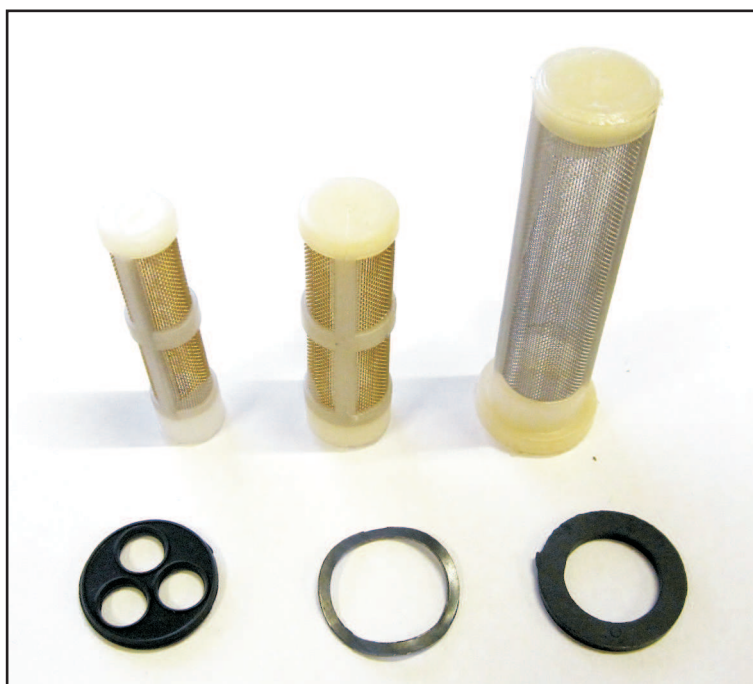



Länge: 66,0mm



Die Modellzuordnung finden Sie in den Fahrzeuglisten.

<p><b>V-04373 Benzinbahn-Rep.Satz 1</b></p> 	<p><b>Inhalt und Abmessungen:</b></p> <p>Membran 1 d: 35mm</p> <p>O-Ringe: 9,5x1,5mm 19x2,5mm</p> <p>Feder: 24x12,5mm</p>	
<p><b>V-22860 Benzinbahn-Rep.Satz 1 R</b></p> 	<p><b>Inhalt und Abmessungen:</b></p> <p>Membran 1 d: 35mm</p> <p>Membran 2 d: 22mm</p> <p>O-Ringe: 9,5x1,5mm 19x2,5mm</p> <p>Feder: 24x12,5mm</p>	
<p><b>V-10198 Benzinbahn-Rep.Satz 36</b></p> 	<p><b>Inhalt und Abmessungen:</b></p> <p>Membran 1 d: 47mm</p> <p>Membran 2 d: 26mm</p> <p>Schrauben: 4x M4x18mm</p> <p>Feder: 25x12,5mm</p>	<p><b>Membran 1</b></p> 
<p><b>V-15693 Benzinbahn-Rep.Satz 37</b></p> 	<p><b>Inhalt und Abmessungen:</b></p> <p>Membran 1 d: 35mm</p> <p>Membran 2 d: 22mm</p> <p>O-Ringe: 13x1,2mm 19x2,3mm</p> <p>Feder: 24x12,5mm</p>	<p><b>Membran 2</b></p> 
<p><b>V-15694 Benzinbahn-Rep.Satz 38</b></p> 	<p><b>Inhalt und Abmessungen:</b></p> <p>Membran 1 d: 35mm</p> <p>Membran 2 d: 22mm</p> <p>O-Ring: 23,5x2,0mm</p> <p>Feder: 23x12,5mm</p>	
<p><b>V-21389 Benzinbahn-Rep.Satz 39</b></p> 	<p><b>Inhalt und Abmessungen:</b></p> <p>Membran 1 d: 35mm</p> <p>Membran 2 d: 22mm</p> <p>Feder: 32x12,0mm</p>	
<p><b>V-19247 Benzinbahn-Rep.Satz 41</b></p> 	<p><b>Inhalt und Abmessungen:</b></p> <p>Membran 1 d: 35mm</p> <p>Membran 2 d: 22mm</p> <p>O-Ring: 14,5x1,5mm</p> <p>Feder: 23x12,5mm</p>	

Die Modellzuordnung finden Sie in den Fahrzeuglisten.

<p><b>V-23630 Benzinahn-Rep.Satz 42</b></p> 	<p><b>Inhalt und Abmessungen:</b></p> <p>Membran 1 d: 49mm            Membran 2 d: 25mm</p> <p>O-Ring: 20,5x2,0mm            Schrauben: 4x M4x15mm            Feder: 30x12mm</p>	<p><b>Membran 1</b></p> 
<p><b>V-23631 Benzinahn-Rep.Satz 43</b></p> 	<p><b>Inhalt und Abmessungen:</b></p> <p>Membran 1 d: 49mm            Membran 2 d: 25mm</p> <p>Schrauben: 2x M4x15mm            2x M4x18mm            Feder: 20x12mm</p>	<p><b>Membran 2</b></p> 
<p><b>V-29049 Benzinahn-Rep.Satz 54</b></p> 	<p><b>Inhalt und Abmessungen:</b></p> <p>Membran 1 d: 35mm            Membran 2 d: 22mm</p> <p>O-Ring: 13,0x1,2mm            Feder: 23x12,5mm</p>	

**Unterdruckeinheit**

*OEM-Nr. zum Vergleich*  
16953-ML0-034  
16953-ML0-024  
16953-ML0-014  
16953-MF2-881  
16953-MF2-880

**V-35061 Unterdruckeinheit  
Honda 01**

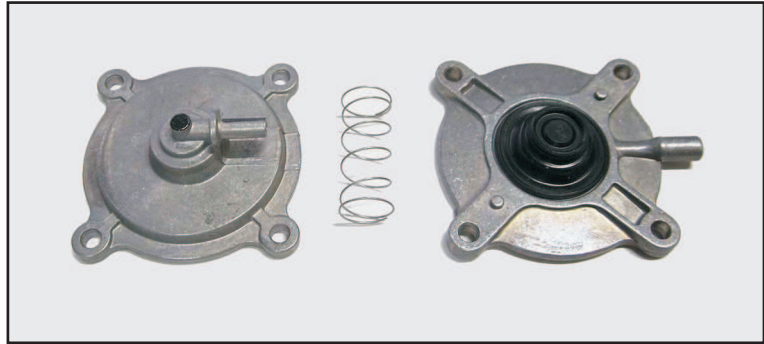
**Unterdruckeinheit**

*OEM-Nr. zum Vergleich*  
16953-KEA-023  
16953-KEA-013  
16953-KEA-000  
16953-MBZ-K00

**V-35725 Unterdruckeinheit  
Honda 02**

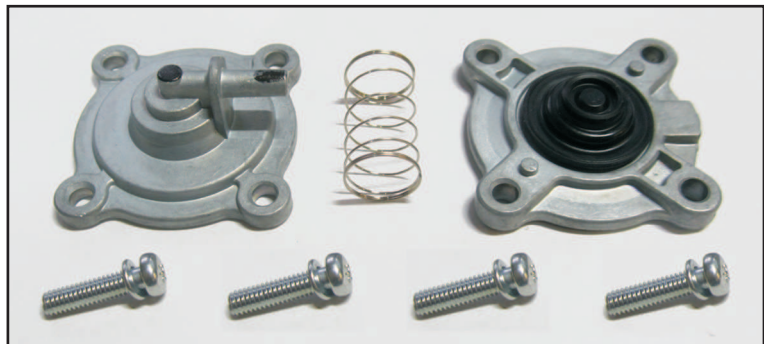
**Unterdruckeinheit**

*OEM-Nr. zum Vergleich*  
16953-MBZ-B51  
16953-MY5-B60  
16953-MR4-930  
16953-MV9-000

**V-37585 Unterdruckeinheit  
Honda 03**

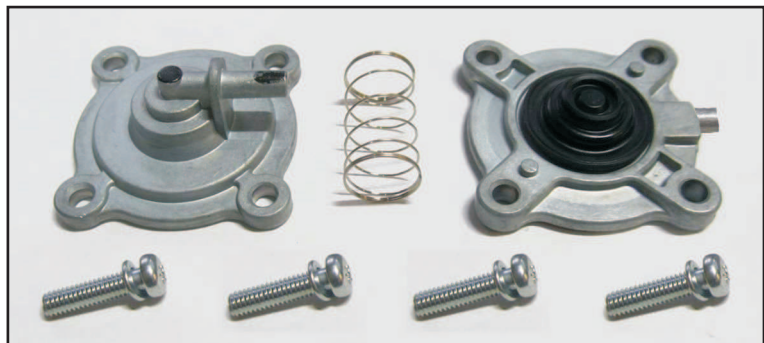



**V-35910 Benzinhahn-Rep.Satz 89**

GL 1000                      75-79  
 GL 1100                      80-83

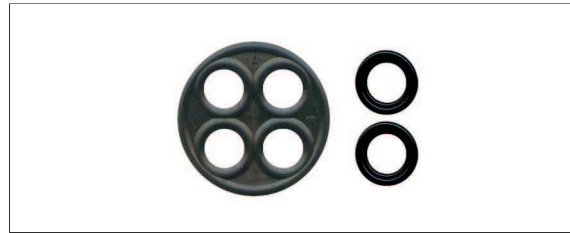

**V-29710 Benzinhahn-Rep.Satz 93**

CB 160 Sport                      65-69  
 CB 350 F                              72-74  
 CB 500 K                              71-73  
 CB 550 K                              74  
 CB 360 T                              75-76  
 CB 750 K                              69-74  
 CB 72 Hawk                        61-66  
 CB 77 Super Hawk                61-68

CL 160 Scrambler                66-67  
 CL 72 Scrambler                62-65  
 CL 77 Scrambler                65-68

MT 250 Elsinore                74

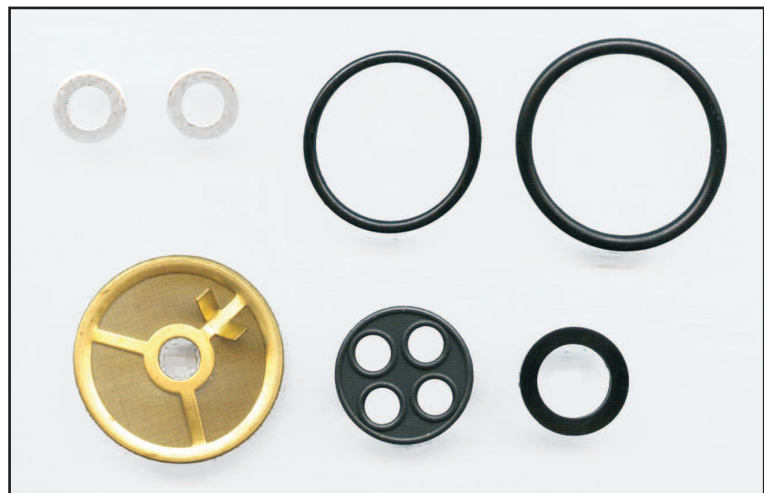

Dichtscheibe Ø = 20,0mm - Sieb Ø = 31,0mm

**V-29711 Benzinhahn-Rep.Satz 94**

CB 350 G                              73  
 CB 350 K                              68-73  
 CB 360 G                              74  
 CB 360 K                              74  
 CB 360 T                              75-76  
 CB 450 K                              65-74

CL 350 K Scrambler                68-73  
 CL 175 K Scrambler                70-71  
 CL 450 K Scrambler                68-74

SL 350                                  69-73



Dichtscheibe Ø = 18,5mm - Sieb Ø = 22,5mm

Die Modellzuordnung finden Sie in den Fahrzeuglisten.

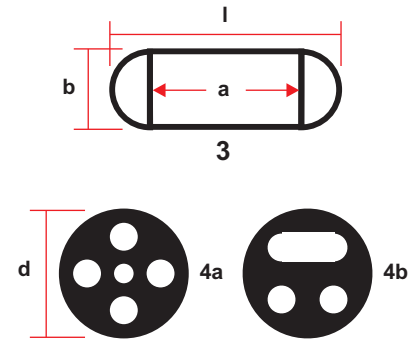
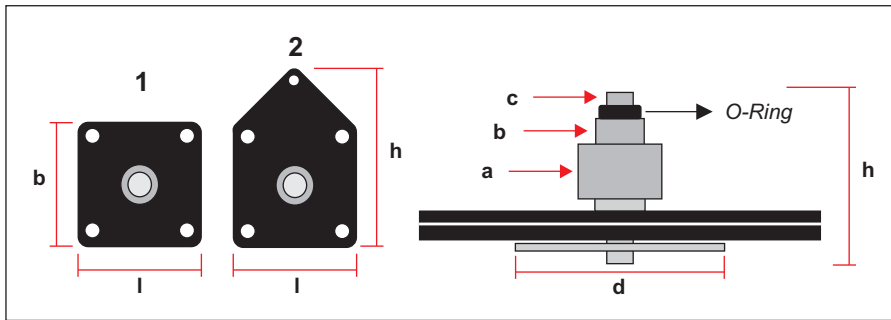

### V-03852 Benzinhahn-Rep.Satz 02

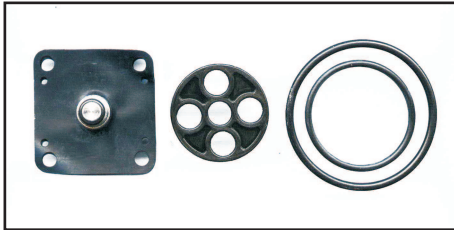

#### Inhalt und Abmessungen:

**1 Membran doppelt** lxb: 37x37mm  
 a = 10x6mm b = 8x2mm c = 6x3mm d = 25mm h = 19mm

**4 Dichtscheibe:** d = 29mm a 5 Löcher

**O-Ringe:** 40x2,5mm 28,5x2mm

### V-03853 Benzinhahn-Rep.Satz 03

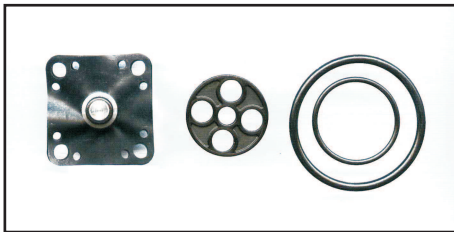

#### Inhalt und Abmessungen:

**1 Membran doppelt** lxb: 30x30mm  
 a = 10x7,5mm c = 5,5x3mm d = 18mm h = 15mm

**4 Dichtscheibe:** d = 23mm a 5 Löcher

**O-Ringe:** 34x2,5mm 22x1,5mm

### V-03854 Benzinhahn-Rep.Satz 04

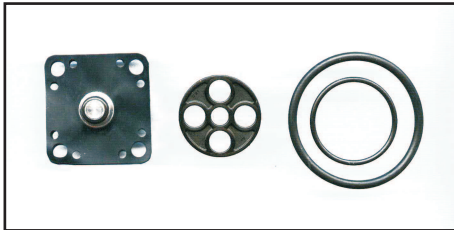

#### Inhalt und Abmessungen:

**1 Membran doppelt** lxb: 30x30mm  
 a = 10x6mm b = 8x2mm c = 5,5x3mm d = 18mm h = 18mm

**4 Dichtscheibe:** d = 23mm a 5 Löcher

**O-Ringe:** 33x2,5mm 21,5x1,5mm

### V-07579 Benzinhahn-Rep.Satz 06

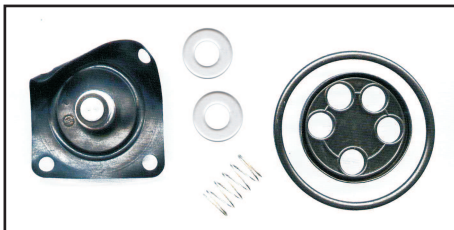

#### Inhalt und Abmessungen:

**1 Membran einfach** lxb: 38x38mm  
 a = 11x6,5mm b = 8x2,5mm c = 6,5x3mm d = 22mm h = 16mm

**4 Dichtscheibe:** d = 31mm a 5 Löcher

**O-Ring:** 40x2,5mm  
**Feder:** 15x9,5mm  
**Dichtungen:** 2x PVC-Scheiben

### V-04369 Benzinhahn-Rep.Satz 07

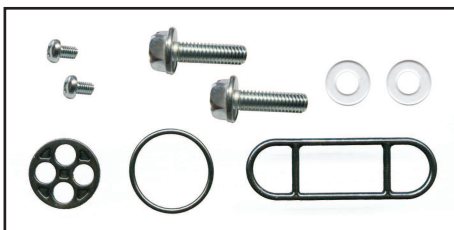

#### Inhalt und Abmessungen:

**3 Tankdichtung:** lxb = 50x16mm a = 22mm  
**4 Dichtscheibe:** d = 18,5mm a 4 Löcher

**O-Ring:** 19,5x1,5mm  
**Schrauben:** 2x M6x15mm 2x M3x5  
**Dichtungen:** 2x PVC-Scheiben

Die Modellzuordnung finden Sie in den Fahrzeuglisten.

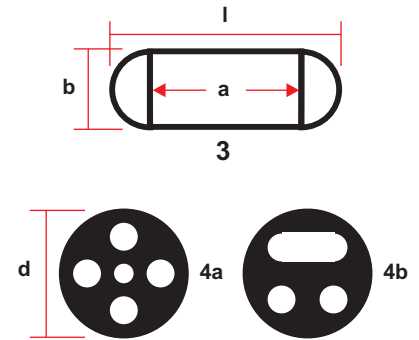
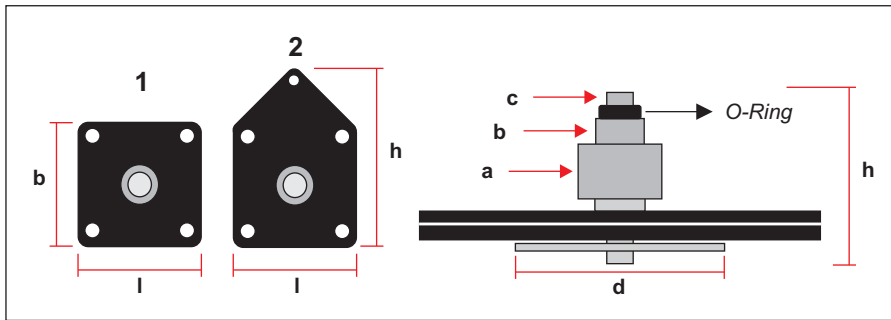

## V-06266 Benzinhahn-Rep.Satz 08

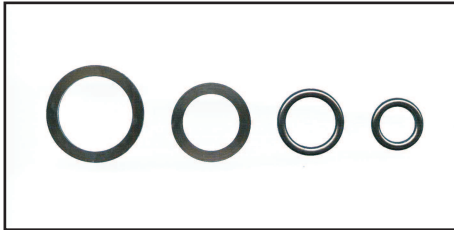

### Inhalt und Abmessungen:

O-Ringe: 10x2,5mm 14x2,5mm  
Dichtungen: 2x Gummi

## V-21386 Benzinhahn-Rep.Satz 18

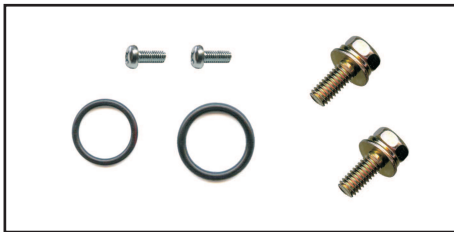

### Inhalt und Abmessungen:

O-Ringe: 16x2,2mm 13,5x1,6mm  
Schrauben: 2x M6x15mm 2x M3x8

## V-21387 Benzinhahn-Rep.Satz 19

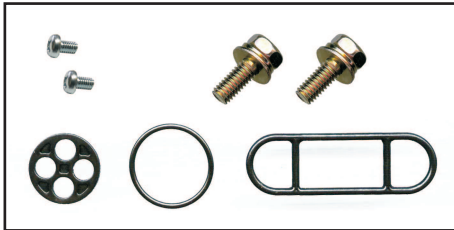

### Inhalt und Abmessungen:

3 Tankdichtung: lxb = 50x16mm a = 22mm  
4 Dichtscheibe: d = 18,5mm a 4 Löcher  
O-Ring: 19x1,4mm  
Schrauben: 2x M6x15mm 2x M3x5

## V-06989 Benzinhahn-Rep.Satz 20

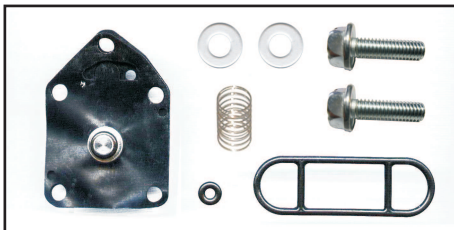

### Inhalt und Abmessungen:

2 Membran doppelt lxb: 37x50mm  
a = 10x5mm b = 8x1,5mm c = 5,5x3mm d = 25mm h = 17mm  
3 Tankdichtung: lxb = 50x16mm a = 22mm  
O-Ring: 2,5x2mm  
Schrauben: 2x M6x15mm  
Feder: 15x8,5mm  
Dichtungen: 2x PVC-Scheiben

## V-04372 Benzinhahn-Rep.Satz 21

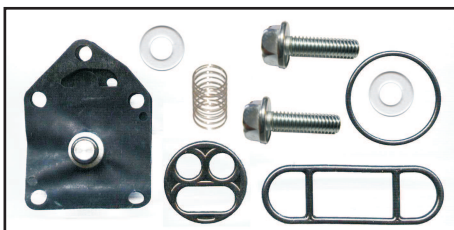

### Inhalt und Abmessungen:

2 Membran doppelt lxb: 37x50mm  
a = 10x5,5mm c = 5,5x3mm d = 25mm h = 15,5mm  
3 Tankdichtung: lxb = 50x16mm a = 22mm  
4 Dichtscheibe: d = 23mm b 3 Löcher  
O-Ring: 23,5x1,5mm  
Schrauben: 2x M6x19mm  
Feder: 15x8,5mm  
Dichtungen: 2x PVC-Scheiben



Die Modellzuordnung finden Sie in den Fahrzeuglisten.

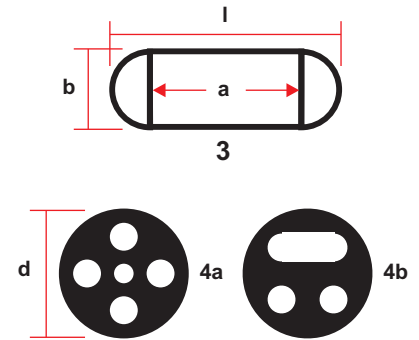
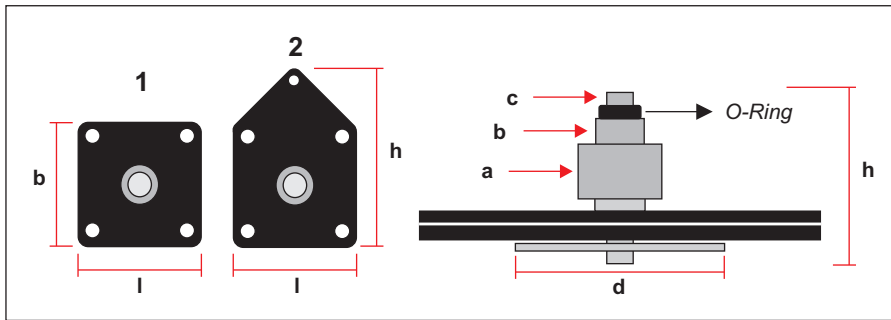

### V-04376 Benzinhahn-Rep.Satz 22

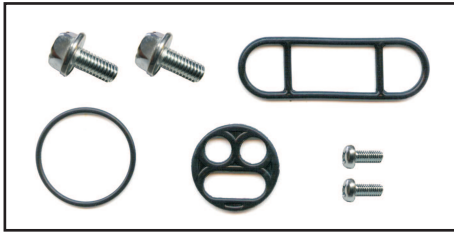

#### Inhalt und Abmessungen:

3 Tankdichtung:  $l \times b = 50 \times 16 \text{mm}$      $a = 22 \text{mm}$   
 4 Dichtscheibe:  $d = 23 \text{mm}$      $b = 3 \text{ Löcher}$   
 O-Ring:  $23,5 \times 1,5 \text{mm}$   
 Schrauben:  $2 \times M3 \times 8 \text{mm}$      $2 \times M6 \times 16 \text{mm}$

### V-06267 Benzinhahn-Rep.Satz 28

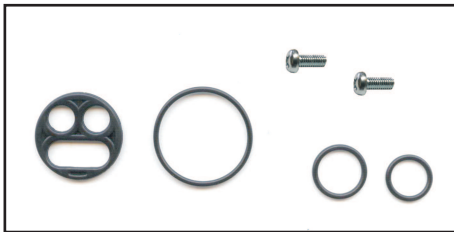

#### Inhalt und Abmessungen:

4 Dichtscheibe:  $d = 23 \text{mm}$      $b = 3 \text{ Löcher}$   
 O-Ringe:  $23 \times 1,5 \text{mm}$      $11,5 \times 1,5 \text{mm}$      $9,5 \times 1,5 \text{mm}$   
 Schrauben:  $2 \times M3 \times 8 \text{mm}$

### V-19567 Benzinhahn-Rep.Satz 44

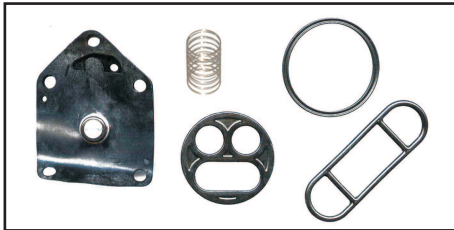

#### Inhalt und Abmessungen:

2 Membran doppelt     $l \times h: 41 \times 55 \text{mm}$   
 $a = 10 \times 3 \text{mm}$      $b = 8 \times 2 \text{mm}$      $c = 6 \times 2,5 \text{mm}$      $d = 30 \text{mm}$      $h = 16 \text{mm}$   
 3 Tankdichtung:  $l \times b = 50 \times 16 \text{mm}$      $a = 22 \text{mm}$   
 4 Dichtscheibe:  $d = 30,5 \text{mm}$      $b = 3 \text{ Löcher}$   
 Spezialdichtung  
 Feder:  $15 \times 8,5 \text{mm}$

### V-23633 Benzinhahn-Rep.Satz 47

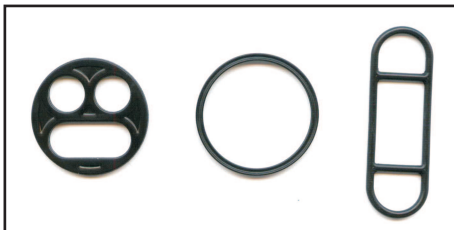

#### Inhalt und Abmessungen:

3 Tankdichtung:  $l \times b = 50 \times 16 \text{mm}$      $a = 22 \text{mm}$   
 4 Dichtscheibe:  $d = 30,5 \text{mm}$      $b = 3 \text{ Löcher}$   
 Spezialdichtung

### V-27764 Benzinhahn-Rep.Satz 50

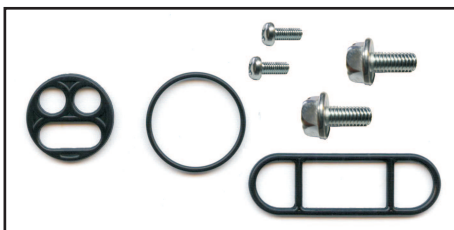

#### Inhalt und Abmessungen:

3 Tankdichtung:  $l \times b = 50 \times 16 \text{mm}$      $a = 22 \text{mm}$   
 4 Dichtscheibe:  $d = 30,5 \text{mm}$      $b = 3 \text{ Löcher}$   
 O-Ringe:  $23 \times 1,5 \text{mm}$   
 Schrauben:  $2 \times M3 \times 8 \text{mm}$      $2 \times M6 \times 12 \text{mm}$

Die Modellzuordnung finden Sie in den Fahrzeuglisten.

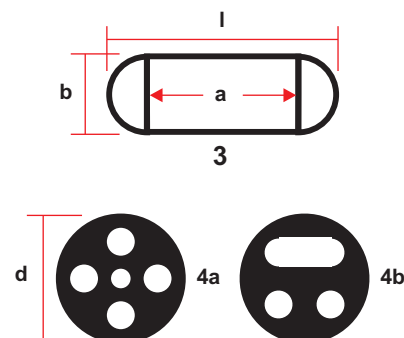
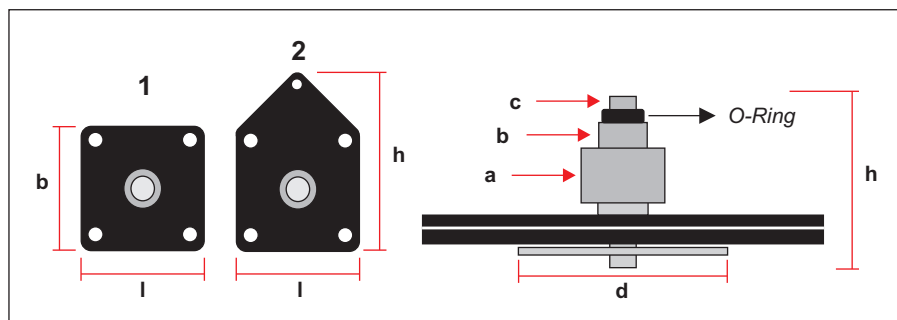

## V-29048 Benzinhahn-Rep.Satz 57

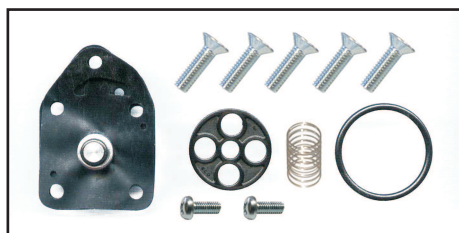

### Inhalt und Abmessungen:

**2 Membran doppelt**  $l \times h = 34 \times 47 \text{ mm}$   
 $a = 10 \times 3,5 \text{ mm}$   $c = 5,7 \times 1 \text{ mm}$   $d = 18 \text{ mm}$   $h = 15,0 \text{ mm}$

**3 Tankdichtung:**  $l \times b = 50 \times 16 \text{ mm}$   $a = 22 \text{ mm}$   
**4 Dichtscheibe:**  $d = 23 \text{ mm}$   $b = 5 \text{ Löcher}$

**O-Ring:**  $23,5 \times 1,5 \text{ mm}$   
**Schrauben:**  $2 \times M3 \times 8 \text{ mm}$   $5 \times M4 \times 14 \text{ mm}$   
**Feder:**  $15 \times 8,5 \text{ mm}$

## V-29196 Benzinhahn-Rep.Satz 95

5-eckige Doppelmembran  
 mit 37mm Seitenlänge

z.B. für

H1 / KH 500 -76  
 H2 / KH 750 -76

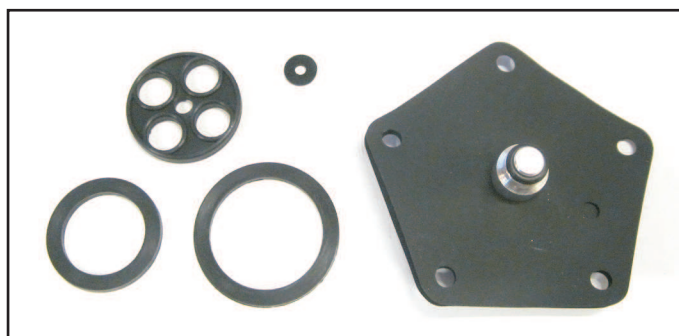

**V-35811 Benzinhahn-Rep.Satz 80**

Dichtscheibe  $\varnothing = 20,5mm$

**z.B. für**

diverse SMR, SX und SX-F Modelle

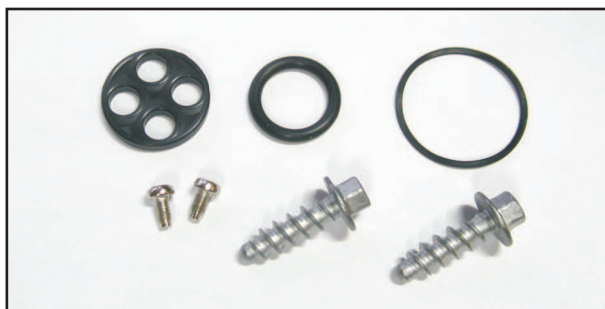

**V-35812 Benzinhahn-Rep.Satz 81**

Dichtscheiben  $\varnothing = 22,0mm$

**z.B. für**

diverse Modelle bis 2002

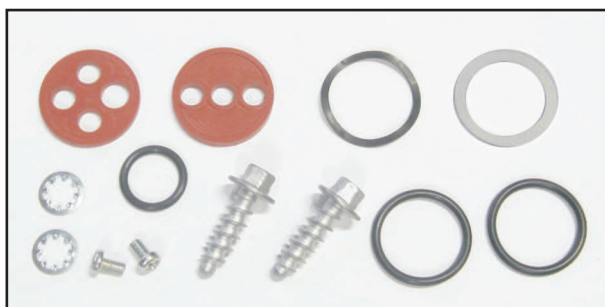

**V-35814 Benzinhahn-Rep.Satz 82**

Dichtscheibe  $\varnothing = 18,5mm$

**z.B. für**

125	EXC	03-09
200 / 250 / 300 / 450	EXC	03-05
250	Freeride	15-17
525	EXC	03-07



**V-35815 Benzinhahn-Rep.Satz 83**

Dichtscheibe  $\varnothing = 20,7mm$

**z.B. für**

560	SMR	07-08
950	Adventure	03-05

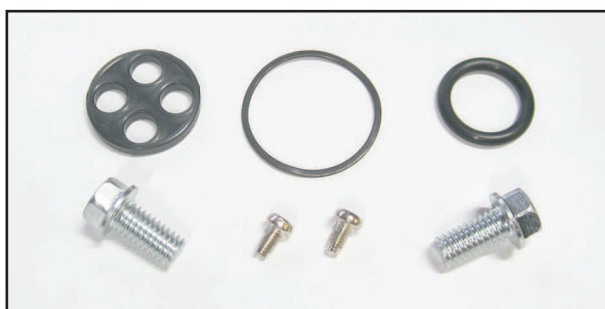

Die Modellzuordnung finden Sie in den Fahrzeuglisten.

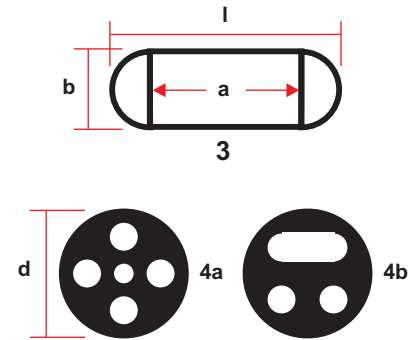
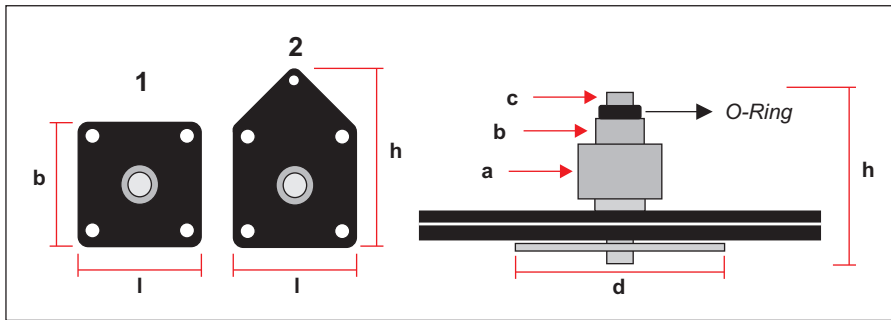

### V-03855 Benzinhahn-Rep.Satz 05

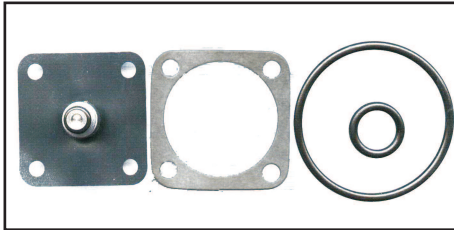

#### Inhalt und Abmessungen:

**1 Membran einfach**  $l \times b: 37 \times 37 \text{ mm}$   
 $a = 10 \times 6,5 \text{ mm}$   $b = 6,5 \times 2,5 \text{ mm}$   $c = 5,5 \times 3,5 \text{ mm}$   $d = 22,5 \text{ mm}$   $h = 16,5 \text{ mm}$   
**O-Ringe:**  $40 \times 2,5 \text{ mm}$   $11 \times 2,5 \text{ mm}$   
**Spezialdichtungen:**  $1 \times \text{Papier}$

### V-03856 Benzinhahn-Rep.Satz 09

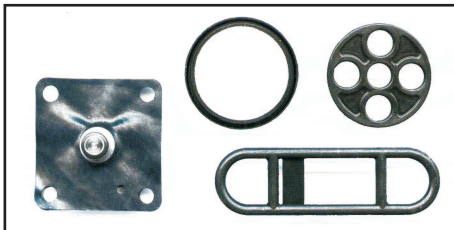

#### Inhalt und Abmessungen:

**1 Membran doppelt**  $l \times b: 37 \times 37 \text{ mm}$   
 $a = 10 \times 5 \text{ mm}$   $b = 8 \times 3 \text{ mm}$   $c = 5,5 \times 3 \text{ mm}$   $d = 25 \text{ mm}$   $h = 18,5 \text{ mm}$   
**3 Tankdichtung:**  $l \times b = 63 \times 19 \text{ mm}$   $a = 27 \text{ mm}$   
**4 Dichtscheibe:**  $d = 29 \text{ mm}$   $a = 5 \text{ Löcher}$   
**Spezialdichtungen:**  $1 \times \text{Gummi}$

### V-06521 Benzinhahn-Rep.Satz 10

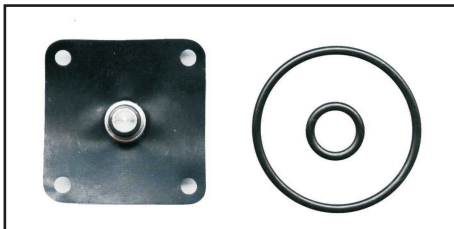

#### Inhalt und Abmessungen:

**1 Membran einfach**  $l \times b: 44 \times 44 \text{ mm}$   
 $a = 11 \times 6 \text{ mm}$   $b = 8 \times 3 \text{ mm}$   $c = 6,5 \times 3 \text{ mm}$   $d = 28 \text{ mm}$   $h = 17 \text{ mm}$   
**O-Ringe:**  $40 \times 2,5 \text{ mm}$   $11 \times 2,5 \text{ mm}$

### V-04367 Benzinhahn-Rep.Satz 11

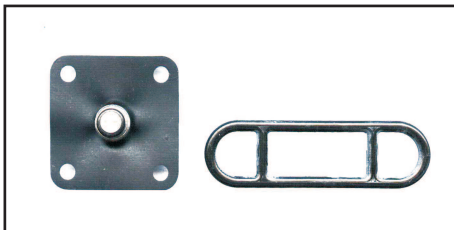

#### Inhalt und Abmessungen:

**1 Membran einfach**  $l \times b: 37 \times 37 \text{ mm}$   
 $a = 10 \times 6 \text{ mm}$   $b = 6,5 \times 2,5 \text{ mm}$   $c = 5,5 \times 3 \text{ mm}$   $d = 22 \text{ mm}$   $h = 16,5 \text{ mm}$   
**3 Tankdichtung:**  $l \times b = 63 \times 19 \text{ mm}$   $a = 27 \text{ mm}$

### V-21388 Benzinhahn-Rep.Satz 15



#### Inhalt und Abmessungen:

**O-Ringe:**  $33 \times 2,3 \text{ mm}$   $9,5 \times 1,8 \text{ mm}$   
**Schrauben:**  $2 \times M6 \times 14 \text{ mm}$   
**Spezialdichtungen:**  $2 \times \text{PVC-Scheiben}$

Die Modellzuordnung finden Sie in den Fahrzeuglisten.

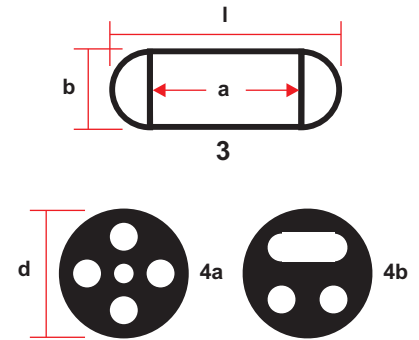
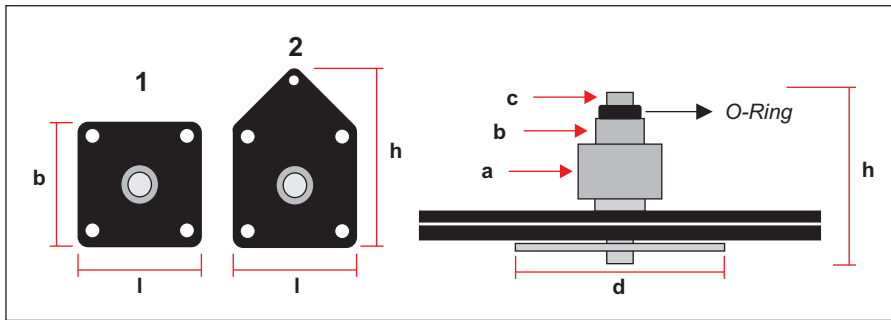

### V-06268 Benzinhahn-Rep.Satz 23

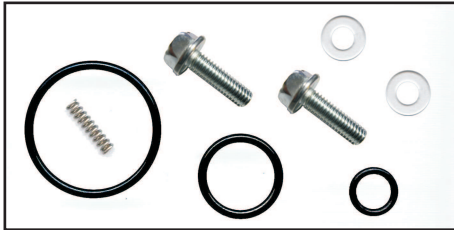

#### Inhalt und Abmessungen:

O-Ringe: 34x2,5mm 19x2,5mm 10x2mm  
 Schrauben: 2x M6x20mm  
 Feder: 16x4mm  
 Spezialdichtungen: 2x PVC-Scheiben

### V-04368 Benzinhahn-Rep.Satz 24

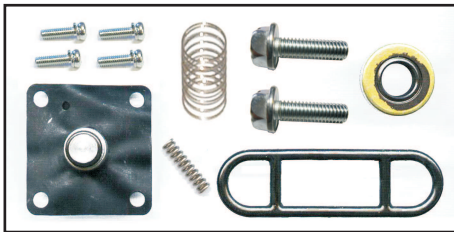

#### Inhalt und Abmessungen:

1 Membran einfach lxb: 37x37mm  
 a = 12x7mm c = 9,5x4mm d = 25mm h = 17,5mm  
 3 Tankdichtung: lxb = 63x19mm a = 27mm  
 Simmerring: 10x20x4mm  
 Feder: 26,5x12,5mm 15,5x4,0mm  
 Schrauben: 4x M4x14mm 2x M6x20mm  
 Spezialdichtungen: 2x PVC-Scheiben

### V-07582 Benzinhahn-Rep.Satz 26

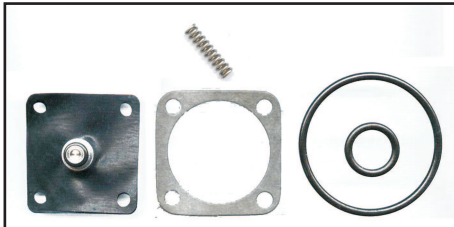

#### Inhalt und Abmessungen:

1 Membran doppelt lxb: 37x37mm  
 a = 10x6,5mm b = 6,5x2mm c = 5,5x3mm d = 22mm h = 20mm  
 O-Ringe: 40x2,5mm 12x2,5mm  
 Feder: 16,5x4mm  
 Spezialdichtungen: 1x Papier

### V-07583 Benzinhahn-Rep.Satz 27

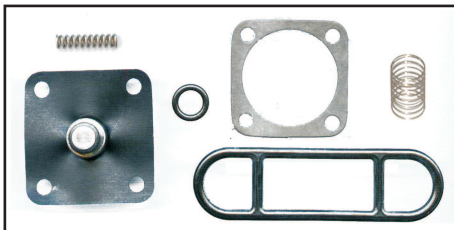

#### Inhalt und Abmessungen:

1 Membran einfach lxb: 37x37mm  
 a = 11x7mm b = 7,5x1,5mm c = 6x3mm d = 22mm h = 16mm  
 3 Tankdichtung: lxb = 69x20mm a = 31mm  
 O-Ringe: 12x1,0mm 7x1,8mm  
 Feder: 12x4mm  
 Spezialdichtungen: 1x Papier

### V-10199 Benzinhahn-Rep.Satz 34

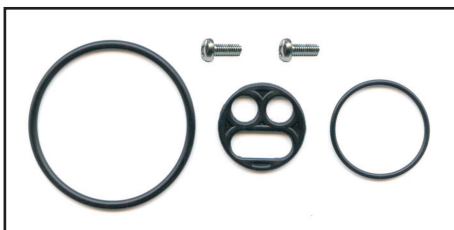

#### Inhalt und Abmessungen:

4 Dichtscheibe: d = 23mm b 3 Löcher  
 O-Ringe: 40x2,5mm 23,5x1,5mm  
 Schrauben: 2x M3x8mm



Die Modellzuordnung finden Sie in den Fahrzeuglisten.

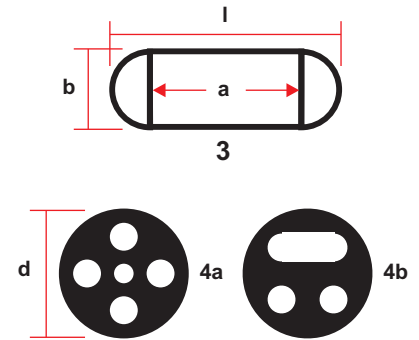
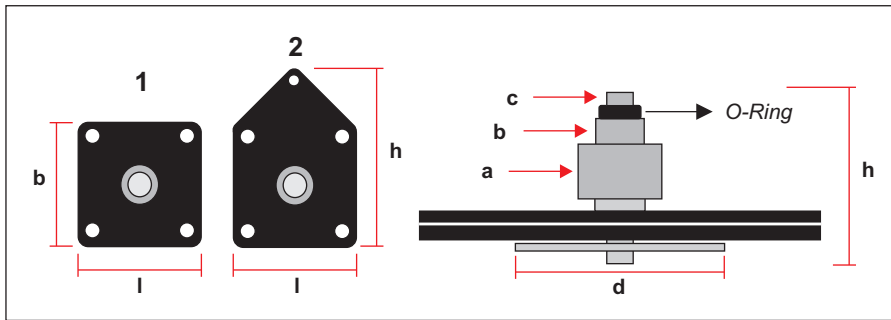

## V-19567 Benzinhahn-Rep.Satz 44

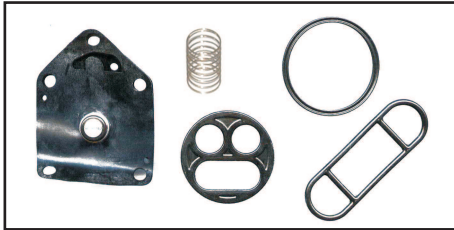

### Inhalt und Abmessungen:

**2 Membran doppelt** lxb: 41x55mm  
 a = 10x3mm b = 8x2mm c = 6x2,5mm d = 30mm h = 16mm

**3 Tankdichtung:** lxb = 50x16mm a = 22mm  
**4 Dichtscheibe:** d = 30,5mm b 3 Löcher

**Spezialdichtung**  
**Feder:** 15x8,5mm

## V-10200 Benzinhahn-Rep.Satz 35

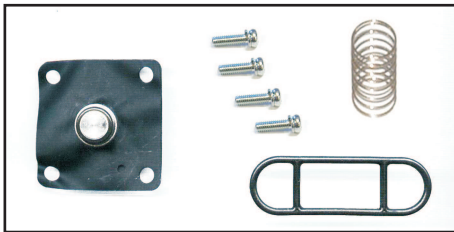

### Inhalt und Abmessungen:

**1 Membran doppelt** lxb: 37x37mm  
 a = 12x5,5mm b = 9,5x1,5mm c = 8x3mm d = 25mm h = 18mm

**3 Tankdichtung:** lxb = 50x16mm a = 22mm

**Schrauben:** 4x M4x13,5mm  
**Feder:** 26x12,5mm

## V-23634 Benzinhahn-Rep.Satz 52

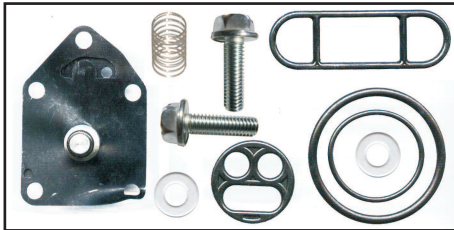

### Inhalt und Abmessungen:

**2 Membran doppelt** lxb: 36x50mm  
 a = 10x3,5mm c = 5,6x1mm d = 25mm h = 15mm

**3 Tankdichtung:** lxb = 50x16mm a = 22mm  
**4 Dichtscheibe:** d = 23mm b 3 Löcher

**O-Ringe:** 23x1,5mm 33x2,4mm  
**Feder:** 14x8,2mm  
**Schrauben:** 2x M6x19mm  
**Dichtungen:** 2x PVC-Scheiben

## V-35810 Benzinhahn-Rep.Satz 91

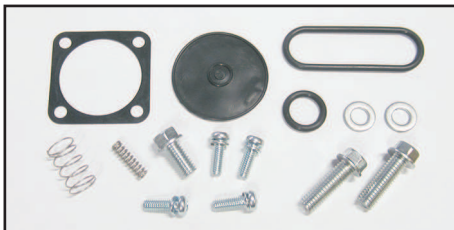

### Inhalt und Abmessungen:

**Membran rund** Ø: 34mm

**3 Tankdichtung:** lxb = 51x17mm

**Dichtung:** 36x36mm

Die Modellzuordnung finden Sie in den Fahrzeuglisten.

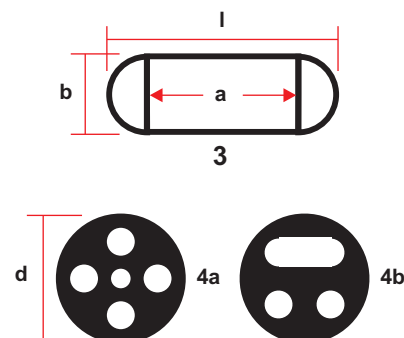
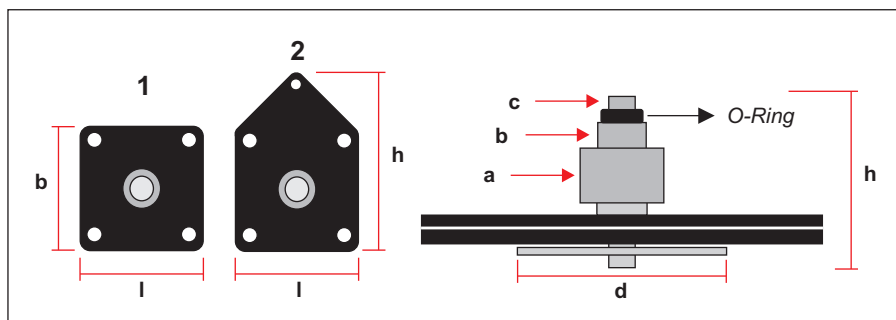

## V-27765 Benzinhahn-Rep.Satz 55

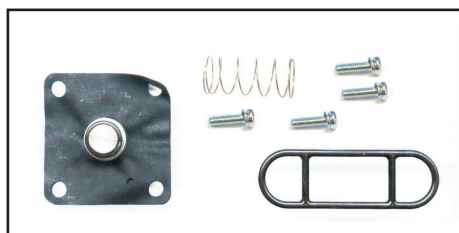

### Inhalt und Abmessungen:

**1 Membran doppelt**  $l \times b: 36 \times 36 \text{ mm}$   
 $a = 12 \times 5,5 \text{ mm}$   $b = 9,5 \times 1 \text{ mm}$   $c = 8 \times 0,5 \text{ mm}$   $d = 25 \text{ mm}$   $h = 17,5 \text{ mm}$

**3 Tankdichtung 2x:**  $l \times b = 50 \times 16 \text{ mm}$   $a = 22 \text{ mm}$

**Schrauben:**  $4 \times M4 \times 13,5 \text{ mm}$   
**Feder:**  $26 \times 12,5 \text{ mm}$

Die Modellzuordnung finden Sie in den Fahrzeuglisten.

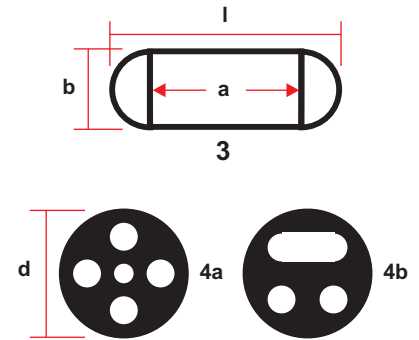
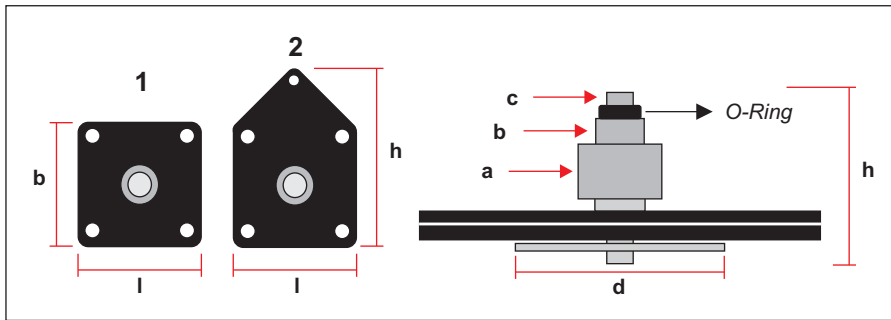

## V-03852 Benzinhahn-Rep.Satz 02

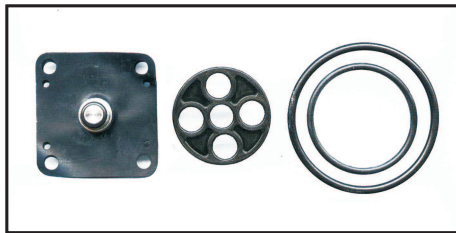

### Inhalt und Abmessungen:

1 Membran **doppelt**  $l \times b: 37 \times 37 \text{ mm}$   
 $a = 10 \times 6 \text{ mm}$   $b = 8 \times 2 \text{ mm}$   $c = 6 \times 3 \text{ mm}$   $d = 25 \text{ mm}$   $h = 19 \text{ mm}$   
 4 Dichtscheibe:  $d = 29 \text{ mm}$   $a = 5 \text{ Löcher}$   
 O-Ringe:  $40 \times 2,5 \text{ mm}$   $28,5 \times 2 \text{ mm}$

## V-03853 Benzinhahn-Rep.Satz 03

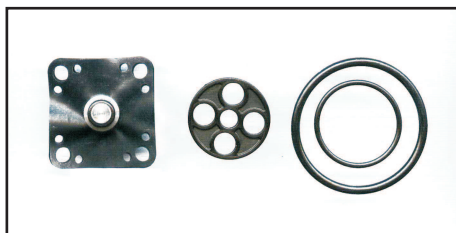

### Inhalt und Abmessungen:

1 Membran **doppelt**  $l \times b: 30 \times 30 \text{ mm}$   
 $a = 10 \times 7,5 \text{ mm}$   $c = 5,5 \times 3 \text{ mm}$   $d = 18 \text{ mm}$   $h = 15 \text{ mm}$   
 4 Dichtscheibe:  $d = 23 \text{ mm}$   $a = 5 \text{ Löcher}$   
 O-Ringe:  $34 \times 2,5 \text{ mm}$   $22 \times 1,5 \text{ mm}$

## V-04374 Benzinhahn-Rep.Satz 12

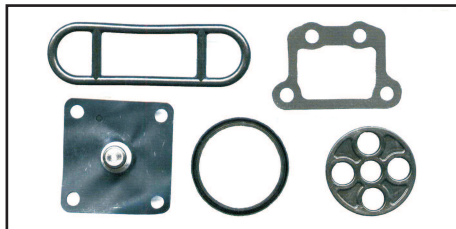

### Inhalt und Abmessungen:

1 Membran **doppelt**  $l \times b: 37 \times 37 \text{ mm}$   
 $a = 10 \times 5 \text{ mm}$   $b = 8 \times 3 \text{ mm}$   $c = 5,5 \times 3 \text{ mm}$   $d = 25 \text{ mm}$   $h = 18 \text{ mm}$   
 3 Tankdichtung:  $l \times b = 65 \times 20 \text{ mm}$   $a = 30 \text{ mm}$   
 4 Dichtscheibe:  $d = 29 \text{ mm}$   $a = 5 \text{ Löcher}$   
 Spezialdichtungen:  $1 \times \text{Gummi}$   $1 \times \text{Papier}$

## V-04375 Benzinhahn-Rep.Satz 14

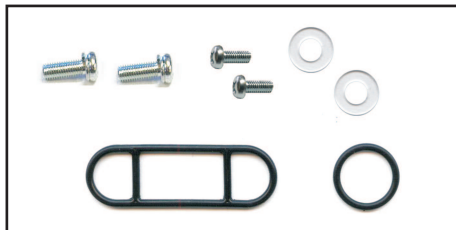

### Inhalt und Abmessungen:

3 Tankdichtung:  $l \times b = 50 \times 16 \text{ mm}$   $a = 22 \text{ mm}$   
 O-Ring:  $13,5 \times 1,5 \text{ mm}$   
 Schrauben:  $2 \times M3 \times 8 \text{ mm}$   $2 \times M6 \times 12 \text{ mm}$

## V-07580 Benzinhahn-Rep.Satz 16



### Inhalt und Abmessungen:

O-Ringe:  $34 \times 2,5 \text{ mm}$   $19 \times 2 \text{ mm}$   $9,5 \times 2 \text{ mm}$   
 Schrauben:  $2 \times M6 \times 15 \text{ mm}$   
 Spezialdichtungen:  $2 \times \text{PVC-Scheiben}$

Die Modellzuordnung finden Sie in den Fahrzeuglisten.

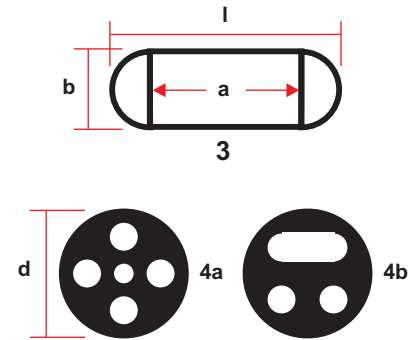
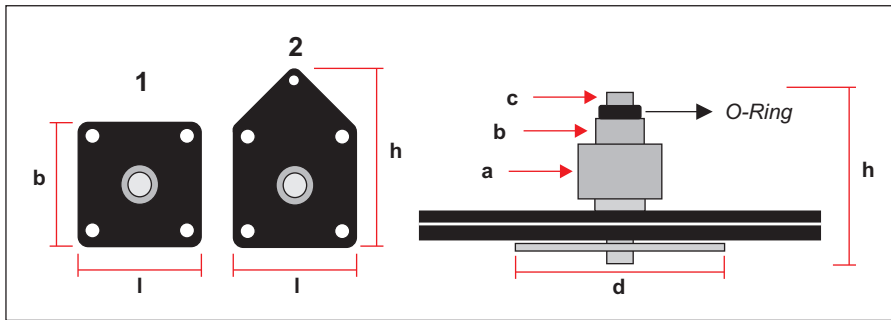

### V-07581 Benzinhahn-Rep.Satz 17

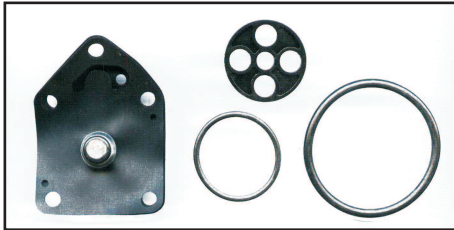

#### Inhalt und Abmessungen:

2 Membran **doppelt** lxb: 36x51mm  
 a = 10x4mm c = 5,5x3mm d = 25mm h = 15,5mm  
 4 Dichtscheibe: d = 23mm a 5 Löcher  
 O-Ringe: 33,0x2,3mm 21,5x1,5mm

### V-04376 Benzinhahn-Rep.Satz 22

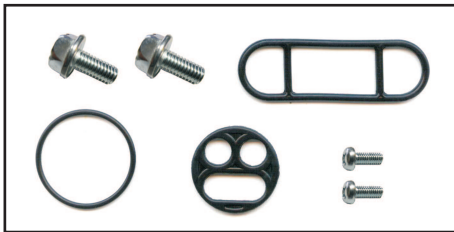

#### Inhalt und Abmessungen:

3 Tankdichtung: lxb = 50x16mm a = 22mm  
 4 Dichtscheibe: d = 23mm b 3 Löcher  
 O-Ring: 23,5x1,5mm  
 Schrauben: 2x M3x8mm 2x M6x16mm

### V-10201 Benzinhahn-Rep.Satz 25

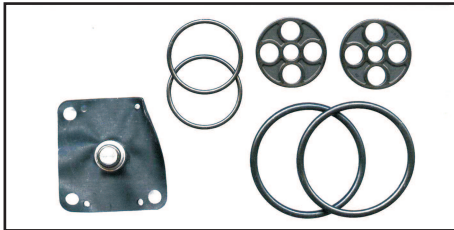

#### Inhalt und Abmessungen:

1 Membran **doppelt** lxb: 37x37mm  
 a = 10x5,5mm b = 8x2mm c = 5,5x3mm d = 25mm h = 19mm  
 4 Dichtscheibe: d = 23mm a 5 Löcher  
 O-Ringe: 34x2,5mm 21x1,5mm

### V-23629 Benzinhahn-Rep.Satz 30

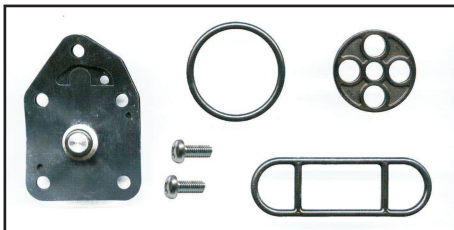

#### Inhalt und Abmessungen:

2 Membran **doppelt** lxb: 34x47mm  
 a = 10x3,5mm c = 5,7x1mm d = 18mm h = 15,0mm  
 3 Tankdichtung: lxb = 50x16mm a = 22mm  
 4 Dichtscheibe: d = 23mm b 5 Löcher  
 O-Ring: 23,5x1,5mm  
 Schrauben: 2x M3x8mm

### V-10202 Benzinhahn-Rep.Satz 31

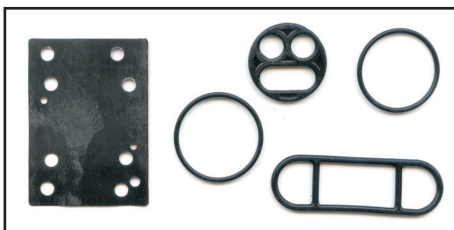

#### Inhalt und Abmessungen:

Membran Gummi lxb: 35x49mm  
 3 Tankdichtung: lxb = 50x16mm a = 22mm  
 4 Dichtscheibe: d = 23mm b 3 Löcher  
 O-Ringe: 23,5x1,5mm 21,5x1,5mm  
 Schrauben: 2x M3x8mm

Die Modellzuordnung finden Sie in den Fahrzeuglisten.

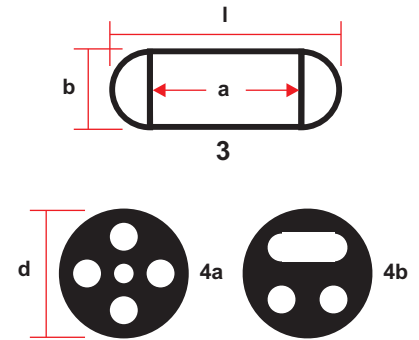
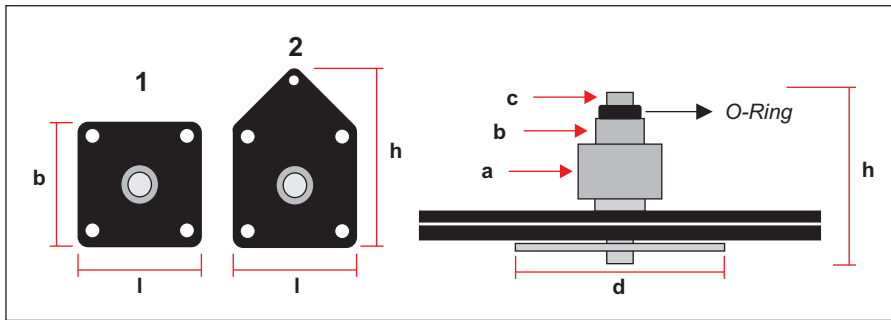

## V-10203 Benzinhahn-Rep.Satz 32

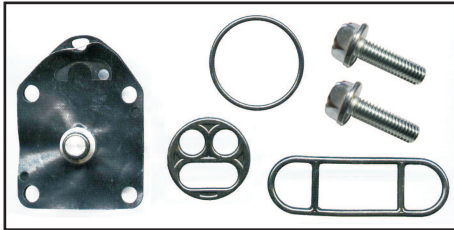

### Inhalt und Abmessungen:

**2 Membran doppelt** l x h: 37x50mm  
 a = 10x5,5mm c = 5,5x3mm d = 25mm h = 15,5mm  
**3 Tankdichtung:** l x b = 50x16mm a = 22mm  
**4 Dichtscheibe:** d = 23mm b = 3 Löcher  
**O-Ring:** 23,5x1,5mm  
**Schrauben:** 2x M6x19mm

## V-15695 Benzinhahn-Rep.Satz 33

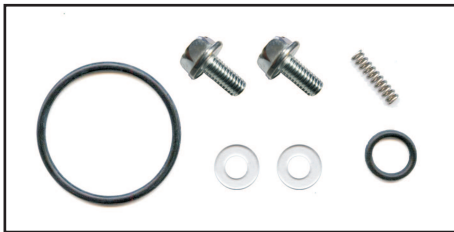

### Inhalt und Abmessungen:

**O-Ringe:** 33x2,3mm 9,5x2mm  
**Schrauben:** 2x M6x15mm  
**Spezialdichtungen:** 2x PVC-Scheiben  
**Feder:** 16x3,8mm

## V-19567 Benzinhahn-Rep.Satz 44



### Inhalt und Abmessungen:

**2 Membran doppelt** l x h: 41x55mm  
 a = 10x3mm b = 8x2mm c = 6x2,5mm d = 30mm h = 16mm  
**3 Tankdichtung:** l x b = 50x16mm a = 22mm  
**4 Dichtscheibe:** d = 30,5mm b = 3 Löcher  
**Spezialdichtung**  
**Feder:** 15x8,5mm

## V-23632 Benzinhahn-Rep.Satz 46

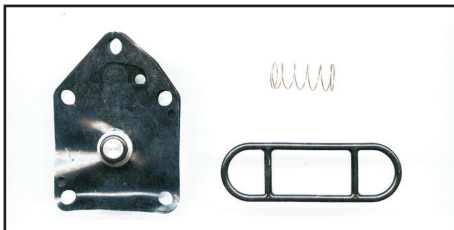

### Inhalt und Abmessungen:

**2 Membran doppelt** l x h: 36x50mm  
 a = 10x3,5mm c = 5,6x1mm d = 25mm h = 15,5mm  
**3 Tankdichtung:** l x b = 50x16mm a = 22mm  
**Feder:** 14,5x8mm

## V-28158 Benzinhahn-Rep.Satz 56

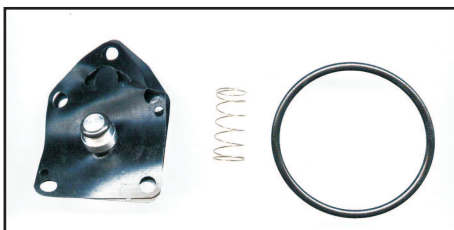

### Inhalt und Abmessungen:

**2 Membran doppelt** l x h: 36x50mm  
 a = 10x3,0mm b = 8x2mm c = 6x1mm d = 25mm h = 16,0mm  
**3 Tankdichtung:** O-Ring 40x2,3  
**Feder:** 20x9mm



Die Modellzuordnung finden Sie in den Fahrzeuglisten.

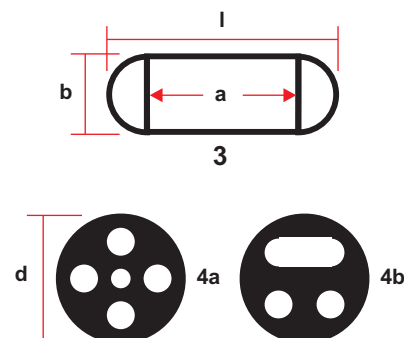
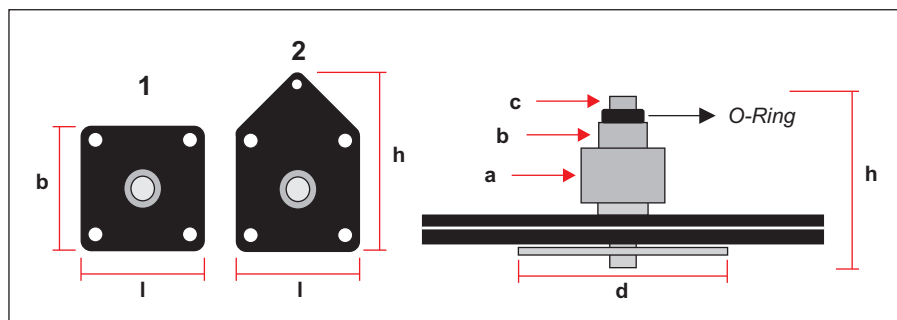

## V-32893 Benzinhahn-Rep.Satz 98

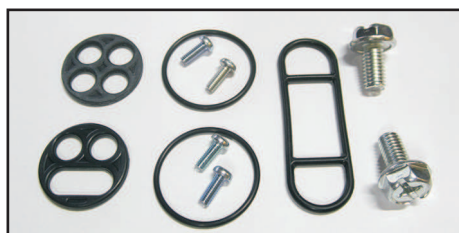

### Inhalt und Abmessungen:

- 3 Tankdichtung:**  $l \times b = 50 \times 16 \text{ mm}$      $a = 22 \text{ mm}$   
**4 Dichtscheibe:**  $d = 23 \text{ mm}$      $b$  3 Löcher  
**4 Dichtscheibe:**  $d = 23 \text{ mm}$      $a$  4 Löcher  
**O-Ring:**  $2 \times 23,5 \times 1,5 \text{ mm}$   
**Schrauben:**  $4 \times M3 \times 8 \text{ mm}$      $2 \times M6 \times 16 \text{ mm}$

**TDM 850 96-98 für beide Benzinhähe**

## V-35813 Benzinhahn-Rep.Satz 90

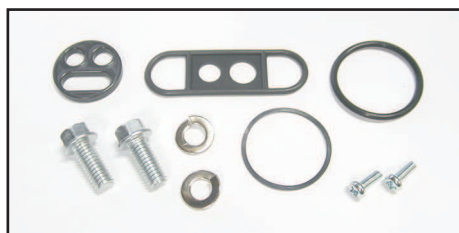

### Inhalt und Abmessungen:

- 3 Tankdichtung:**  $l \times b = 50 \times 16 \text{ mm}$   
**4 Dichtscheibe:**  $d = 20,5 \text{ mm}$      $b$  3 Löcher

## V-31216 Benzinhahn-Rep.Satz 92

z.B. für diverse XS und TX Modelle

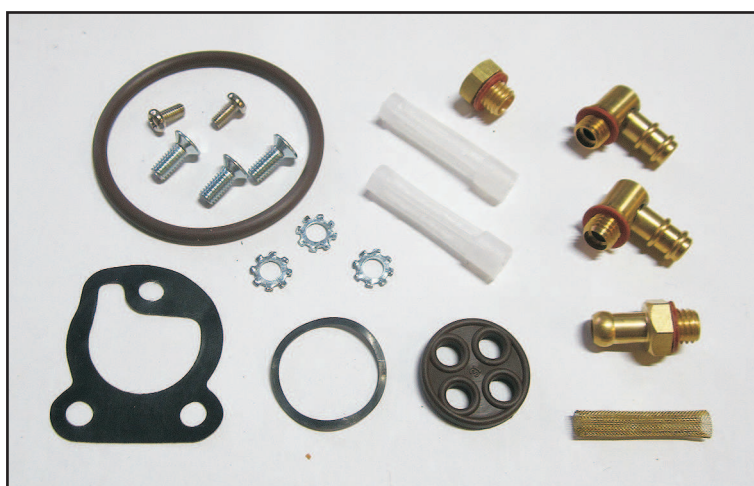

## Benzinhahn-Ersatzteile

- V-10313 Tankdichtung
- V-16992 Dichtscheibe 5-Loch
- V-16991 Federscheibe
- V-17981 O-Ring

## Nur für XV 500 SE 26R 83-87