

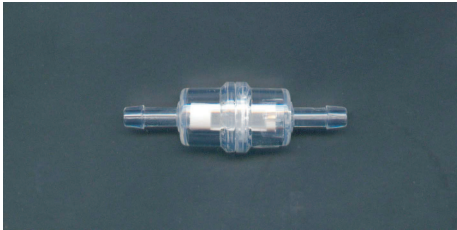





Alle Benzinfilter haben einen am Gehäuse, der die Durchflußrichtung anzeigt !

<p>Benzinfilter Mini</p> <p>Farbe: klar</p> <p>V-01800 Benzinfilter Mini 5mm</p>		<p>Abmessungen:</p> <p>d Durchmesser: 19mm</p> <p>l Länge: 30mm</p> <p>lg Länge inkl. Anschlüsse: 60mm</p> <p>a Anschlussdurchmesser: 5mm</p>
<p>Benzinfilter Mini</p> <p>Farbe: weiss</p> <p>V-35622 Benzinfilter Mini 5mm</p>		<p>Abmessungen:</p> <p>d Durchmesser: 22mm</p> <p>l Länge: 24mm</p> <p>lg Länge inkl. Anschlüsse: 51mm</p> <p>a Anschlussdurchmesser: 5mm</p>
<p>Benzinfilter Mini</p> <p>Farbe: klar</p> <p>V-11072 Benzinfilter Mini 6mm</p>		<p>Abmessungen:</p> <p>d Durchmesser: 30mm</p> <p>l Länge: 31mm</p> <p>lg Länge inkl. Anschlüsse: 56mm</p> <p>a Anschlussdurchmesser: 6mm</p>
<p>Benzinfilter Mini</p> <p>Farbe: klar</p> <p>V-27301 Benzinfilter Mini 6mm</p>		<p>Abmessungen:</p> <p>d Durchmesser: 22mm</p> <p>l Länge: 24mm</p> <p>lg Länge inkl. Anschlüsse: 53mm</p> <p>a Anschlussdurchmesser: 6mm</p>
<p>Benzinfilter gewinkelt</p> <p>Gehäuse: PVC Sieb: Bronze</p> <p>V-23490 Benzinfilter mini 6mm, gewinkelt</p>		<p>Abmessungen:</p> <p>d Durchmesser: 22mm</p> <p>l Länge: 26mm</p> <p>lg Länge inkl. Anschlüsse: 43mm</p> <p>a Anschlussdurchmesser: 6-7mm</p>
<p>Benzinfilter Mini</p> <p>Farbe: klar</p> <p>V-35891 Benzinfilter Mini 6mm, Malossi</p>		<p>Abmessungen:</p> <p>d Durchmesser: 22mm</p> <p>l Länge: 32mm</p> <p>lg Länge inkl. Anschlüsse: 60mm</p> <p>a Anschlussdurchmesser: 6mm</p>

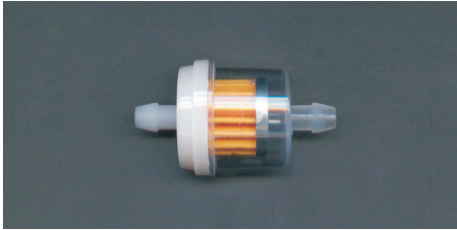

Alle Benzinfilter haben einen am Gehäuse, der die Durchflußrichtung anzeigt !

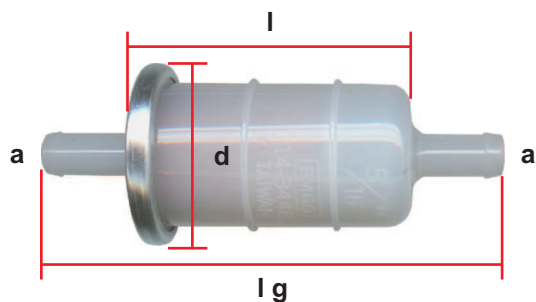
<p>Benzinfilter Mini</p> <p>Farbe: klar</p> <p>V-01801 Benzinfilter Mini 8mm</p>		<p>Abmessungen:</p> <p>d Durchmesser: 21mm l Länge: 32mm lg Länge inkl. Anschlüsse: 60mm a Anschlussdurchmesser: 8mm</p>
<p>Benzinfilter Mini</p> <p>Farbe: klar</p> <p>V-35890 Benzinfilter Mini 8mm, Malossi</p>		<p>Abmessungen:</p> <p>d Durchmesser: 22mm l Länge: 32mm lg Länge inkl. Anschlüsse: 60mm a Anschlussdurchmesser: 8mm</p>

<p>Benzinfilter medium</p> <p>Gehäuse: PVC, klar oder matt</p> <p>V-00963 Benzinfilter medium</p>	 <p>Derzeit nur in "matt" lieferbar</p>	<p>Abmessungen:</p> <p>d Durchmesser: 35mm l Länge: 46mm lg Länge inkl. Anschlüsse: a1: 105mm a2: 77mm a Anschlussdurchmesser: a1: 6mm a2: 8mm</p>
--	--	--

<p>Benzinfilter groß 6</p> <p>Anschluss: 6mm</p> <p>V-08823 Benzinfilter groß 6</p>		<p>Abmessungen:</p> <p>d Durchmesser: 37mm</p> <p>l Länge: 59mm</p> <p>lg Länge inkl. Anschlüsse: 101mm</p> <p>Gehäuse: PVC</p> <p>Farbe: weiß, matt</p>
<p>Benzinfilter groß 8</p> <p>Anschluss: 8mm</p> <p>V-15268 Benzinfilter groß 8</p> <p>V-29510 Benzinfilter groß 8 J made in Japan</p>		
<p>Benzinfilter groß 10</p> <p>Anschluss: 10mm</p> <p>V-08822 Benzinfilter groß 10</p> <p>V-29511 Benzinfilter groß 10 J made in Japan</p>		

<p>Benzinfilter groß 7</p> <p>V-30108 Benzinfilter groß Anschluss: 7mm</p>		<p>Abmessungen:</p> <p>d Durchmesser: 37mm</p> <p>l Länge: 60mm</p> <p>lg Länge inkl. Anschlüsse: 104mm</p> <p>Gehäuse: PVC</p> <p>Farbe: klar</p>
<p>Benzinfilter groß 9</p> <p>V-30109 Benzinfilter groß Anschluss: 9mm</p>		
<p>Benzinfilter groß 11</p> <p>V-30110 Benzinfilter groß Anschluss: 11mm</p>		

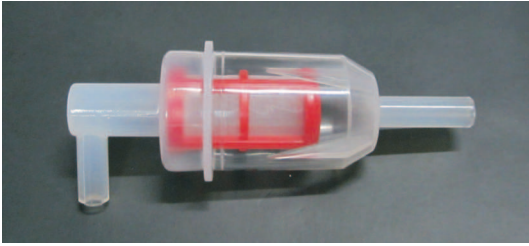
<p>Benzinfilter gewinkelt</p> <p>Gehäuse: PVC</p> <p>Sieb: PVC/Metall</p> <p>V-10758 Benzinfilter groß 8mm, gewinkelt</p>		<p>Abmessungen:</p> <p>d Durchmesser: 31mm</p> <p>l Länge: 55mm</p> <p>lg Länge inkl. Anschlüsse: 105mm</p> <p>a Anschlussdurchmesser: 8mm</p>
--	--	---

Benzinfilter Pingel 1

Filter: Bronze, auswaschbar

V-28844 Benzinfilter Pingel 1

Anschluss: je 1x 8mm



Abmessungen:

d Durchmesser: 30mm
l Länge: 33mm
lg Länge inkl. Anschlüsse: 73mm

Gehäuse: Alu

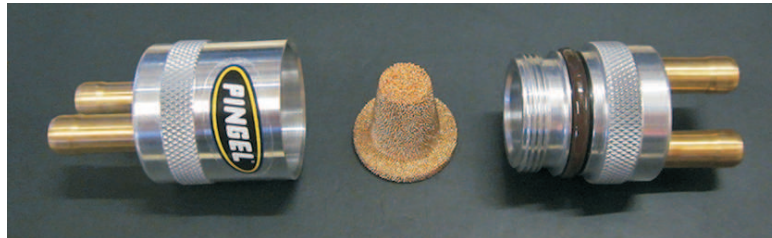

Benzinfilter Pingel 2

Filter: Bronze, auswaschbar

V-28845 Benzinfilter Pingel 2

Anschluss: je 2x 8mm



Abmessungen:

d Durchmesser: 30mm
l Länge: 44mm
lg Länge inkl. Anschlüsse: 88mm

Gehäuse: Alu

Benzinfilter Competition

Sieb: Niro

V-23492 Benzinfilter Comp 6

V-15654 Benzinfilter Comp 8



Abmessungen:

a Anschluss-Ø: 6-7mm
d Durchmesser: 34mm
lg Länge: 44mm

Abmessungen:

a Anschluss-Ø: 8-9mm
d Durchmesser: 39mm
lg Länge: 44mm

Benzinfilter chrom UNI

Gehäuse: Stahl, verchromt
Glas
Filter: auswaschbar
Anschlüsse: je 2x 1/4", 5/16", 3/8"

V-17329 Benzinfilter chrom Uni**Abmessungen:**

d Durchmesser: 28mm
l Länge: 65mm
l g Länge inkl. Anschlüsse: 108mm

a Anschlussdurchmesser:

1/4": 5-7mm Schlauch
5/16": 6-8mm Schlauch
3/8": 9-10mm Schlauch

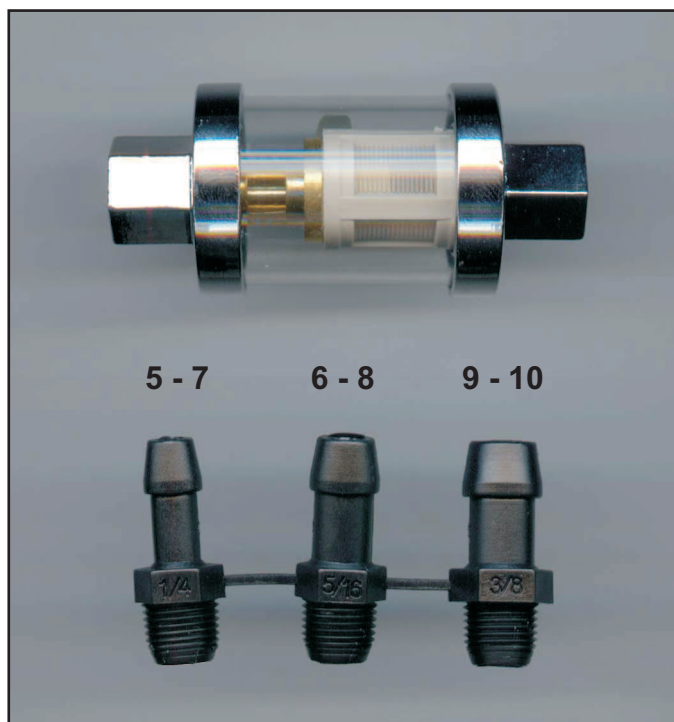
**Benzinfilter chrom inkl. Ersatzfilter**

Gehäuse: Stahl, verchromt
Glas
Filter: auswaschbar
Anschlüsse: 6 und 8mm
IN und OUT- Markierungen





V-26461 Benzinfilter chrom 6**V-26462 Benzinfilter chrom 8****Abmessungen:**

d Durchmesser: 27mm
l Länge: 36mm
l g Länge inkl. Anschlüsse: 80mm

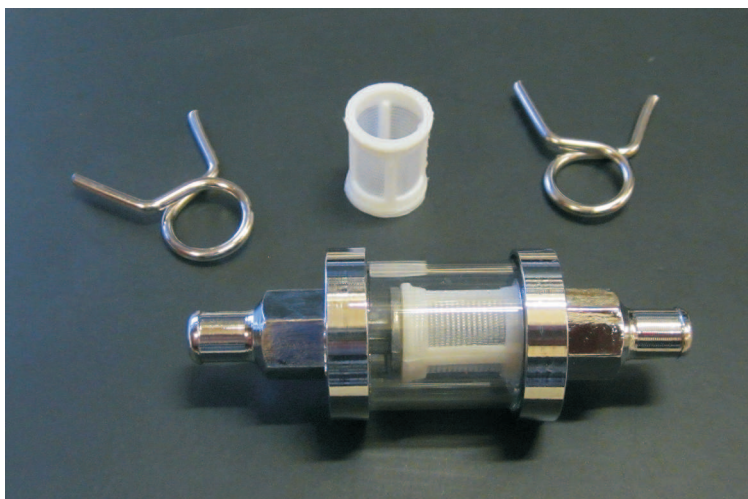
a Anschlussdurchmesser:

6mm / 1/4": 5-6mm Schlauch
8mm / 5/16": 7-8mm Schlauch

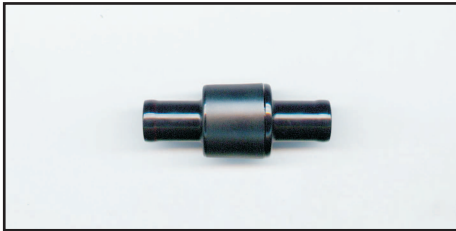
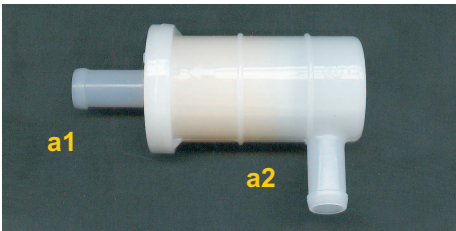
**V-35821 Ersatzfilter für V-26461 und V-26462**

<p>Benzinfilter BMW</p> <p>Gehäuse: <i>Alu</i></p> <p>V-18721 Benzinfilter BMW</p>		<p>Abmessungen:</p> <p>d Durchmesser: 50mm l Länge: 58mm lg Länge inkl. Anschlüsse: 94mm a Anschlussdurchmesser: 8mm</p>
<p>Benzinfilter Mini GSF</p> <p>Gehäuse: <i>PVC</i> Farbe: <i>weiß</i></p> <p>V-25282 Benzinfilter Mini GSF diverse Suzuki-Modelle 8mm</p>		<p>Abmessungen:</p> <p>d Durchmesser: 30mm l Länge: 25mm lg Länge inkl. Anschlüsse: 53mm a Anschlussdurchmesser: 8mm</p>
<p>Benzinfilter Mini XJR</p> <p>Gehäuse: <i>PVC</i> Farbe: <i>schwarz</i></p> <p>V-13232 Benzinfilter Mini XJR 11mm</p>		<p>Abmessungen:</p> <p>d Durchmesser: 20mm l Länge: 19mm lg Länge inkl. Anschlüsse: 51mm a Anschlussdurchmesser: 11mm</p>
<p>Benzinfilter Kawasaki</p> <p>Gehäuse: <i>PVC</i> Sieb: <i>Papier</i></p> <p>V-36101 Benzinfilter groß 8/10mm, gewinkelt</p> <p>V-28731 Benzinfilter groß 10/10mm, gewinkelt</p>		<p>Abmessungen:</p> <p>d Durchmesser: 28mm l Länge: 60mm lg Länge inkl. Anschlüsse: 80mm a1 Anschlussdurchmesser 1: 10mm a2 Anschlussdurchmesser 2: V-36101 8mm V-28731 10mm</p>
<p>Benzinfilter Honda</p> <p>Gehäuse: <i>PVC</i> Sieb: <i>Papier</i></p> <p>V-31977 Benzinfilter Honda diverse Modelle</p>		<p>Abmessungen:</p> <p>d Durchmesser: 35mm l Länge: 63mm lg Länge inkl. Anschlüsse: 103mm a Anschlussdurchmesser: 11mm</p>

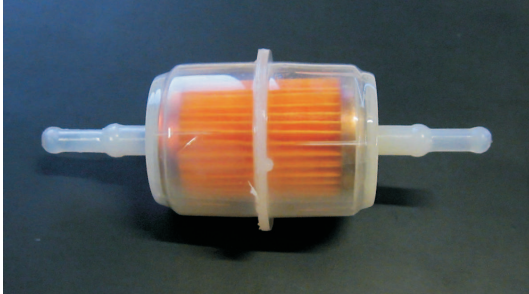
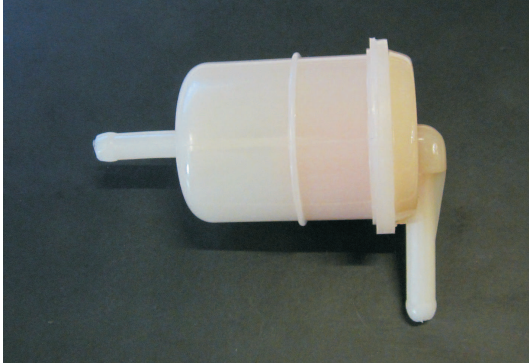
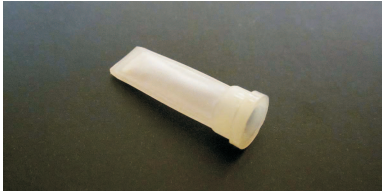
<p>Benzinfilter Ducati</p> <p>Gehäuse: PVC Farbe: weiß, matt</p> <p>V-12511 Benzinfilter Ducati</p>		<p>Abmessungen:</p> <p>d Durchmesser: 50mm l Länge: 60mm l g Länge inkl. Anschlüsse: 108mm a Anschlussdurchmesser: 8mm</p>
<p>Benzinfilter Ducati</p> <p>Gehäuse: PVC Farbe: transparent</p> <p>V-27398 Benzinfilter Ducati für 6 oder 8mm</p>		<p>Abmessungen:</p> <p>d Durchmesser: 41mm l Länge: 58mm l g Länge inkl. Anschlüsse: 88/121mm a Anschlussdurchmesser: 6 / 8mm</p>
<p>Benzinfilter Ducati</p> <p>Gehäuse: PVC Farbe: weiß, matt</p> <p>V-30111 Benzinfilter Ducati gewinkelt, 7mm</p> <p>z.B. für Monster 600 - 900</p>		<p>Abmessungen:</p> <p>d Durchmesser: 42mm l Länge: 60mm l g Länge inkl. Anschlüsse: 92mm 75mm a Anschlussdurchmesser: 7mm</p>
<p>Benzinfilter inline</p> <p>Netzfilter für Schlauchanschluss für 8mm Schläuche</p> <p>V-23737 Benzinfilter Schlauchanschluss für Mikuni und Keihin</p>		<p>Abmessungen:</p> <p>d Durchmesser: 6mm l Länge: 21mm</p>

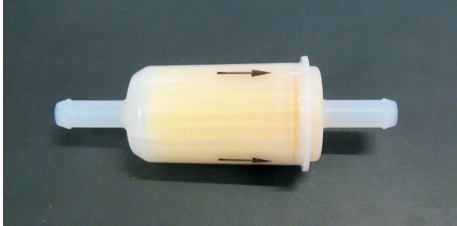
<p>Benzinfilter InTank</p> <p>Gehäuse: PVC Sieb: Papier</p> <p>V-29680 Benzinfilter InTank 8mm</p> <p>für Ducati und KTM ab Bj. 08</p>		<p>Abmessungen:</p> <p>d Durchmesser: 30mm l Länge: 56mm l g Länge inkl. Anschlüsse: 101mm a Anschlussdurchmesser: 8mm</p>
--	--	---

Benzinfilter Uni MA

Farbe: weiß

V-04957 Benzinfilter Uni MA

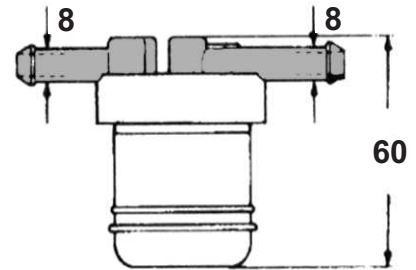
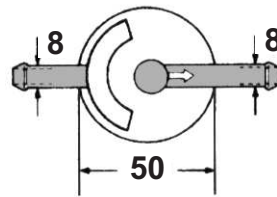

Benzinfilter Uni ME

Farbe: weiß

V-04959 Benzinfilter Uni ME

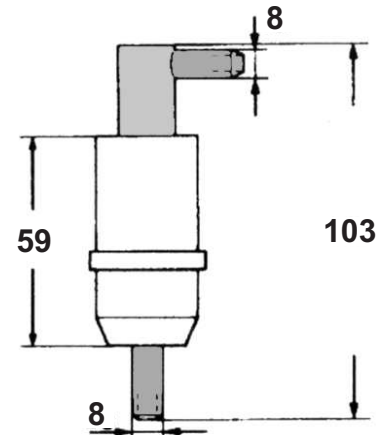
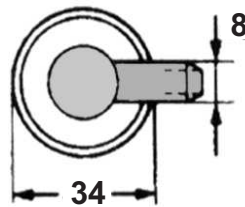

Benzinfilter Uni NI

Farbe: weiß

V-04956 Benzinfilter Uni ME

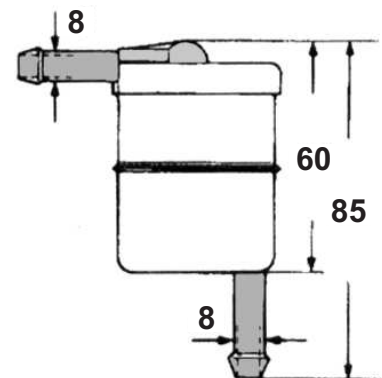
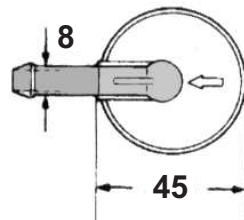

Benzinfilter Uni TO

Farbe: weiß

V-04958 Benzinfilter Uni TO

