

# KAWASAKI

## Spezialkatalog

In diesem Katalogteil finden sie einige Artikel, die "original" nicht mehr zu bekommen sind.

Preislich günstiger (bis zu 80% !!!), sind diese Teile im Normalfall innerhalb von zwei Wochen lieferbar.

Artikel mit *V-Nummer* sind Lagerware, einfach auf die Nummer klicken.

Verschleiß- und andere Zubehörteile finden sie in den Fahrzeuglisten.



Ansauggummis  
Armaturen  
Auspuffteile  
Benzinhähne  
Bremse  
Elektrostarter  
Fußbremshebel  
Fußrasten  
Kettenschutz  
Haltebügel  
Kickstarter  
Kotschützer  
Lampenhalter  
Motordeckel  
Schalthebel  
Schloßsatz  
Seitendeckelembieme  
Seitenständer  
Stoßdämpfer  
Tankdeckel  
Tankemblem  
Ventilführungen

**Motordeckel**

Z 900 / 1000 A

V-35496 Kupplungsdeckel  
poliert, ohne Schauglas



**Ölstandschaugläser**  
Ø = 25mm

passt für  
jede Menge Kawasaki-Modelle

V-08756 Ölstandschauglas KA 01



V-23275 Ölstandschauglas KA 02

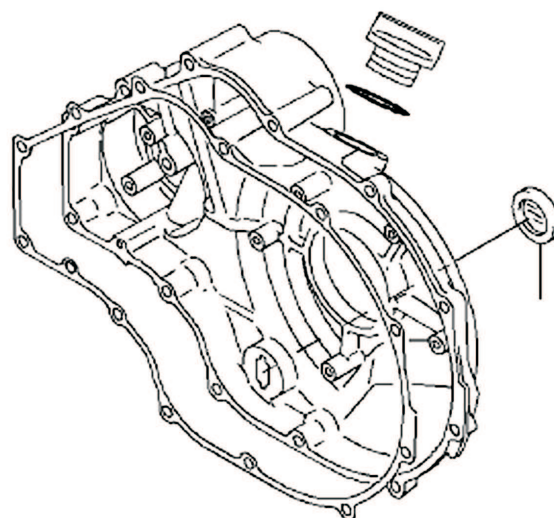

**Öleinfüllschraube**

diverse Modelle 81-23

V-37205 Einfüllschraube  
Gewinde-Ø: 30mm  
ohne O-Ring

V-31326 O-Ring



**Motordeckel**

Z 900 / 1000 A

V-35407 Lichtmaschinendeckel  
poliert



**Motordeckel / Lima**

Z 900 / 1000 A

V-36395 Kabelstrang komplett  
mit Gummi

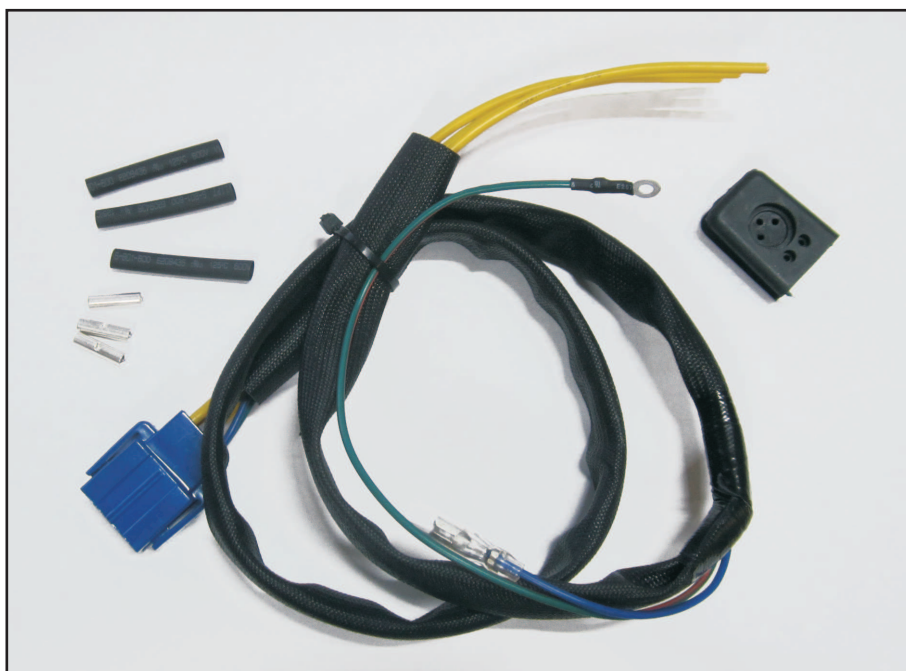

**Motordeckel / Lima**

Z 900 / 1000 A

V-37500 LIMA-Kabelstrang  
nur Gummi





**Motordeckel****Z 900 / 1000 A****V-35406 Zündungsdeckel  
poliert, innen****Motordeckel****Z 900 / 1000 A****V-19867 Zündungsdeckel  
poliert, aussen**



**Ansauggummis zwischen Vergaser und Luftfilterkasten**

**Ansauggummi L->V**

*Stück*

**V-09394** Ansauggummi innen gerade

**V-09395** Ansauggummi außen gebogen

Z 400 F  
 Z 500 B  
 Z 550 A / C / D  
 Z 650 B - E



**Ansauggummi L->V**

*Stück*

**V-21058** Ansauggummi

Z 650 H  
 Z 750 80-83  
 GPZ 750 83-85



**Ansauggummi L->V**

*Stück*

**V-21059** Ansauggummi

Z 1000 J / K / M / P / R



**Ansauggummi L->V**

*Stück*

**V-21055** Ansauggummi links

**V-21056** Ansauggummi mitte

**V-21057** Ansauggummi rechts

Z 900 A / B  
 Z 1000 A - E



*links*

*mitte*

*rechts*

**Armatur Kawasaki links**

für Kawasaki Z1 / Z1A 73-74

**Funktionen:**

Fernlicht / Abblendlicht

Lichthupe

Hupe

Blinker

Breite: 50mm

**V-16484 Armatur Z1 links**



**Armatur Kawasaki rechts**

für Kawasaki Z1 / Z1A 73-74

**Funktionen:**

Licht: Aus - Standlicht - Abblendlicht

Start

Notaus

Breite: 50mm

**V-16485 Armatur Z1 rechts**



**V-23887 Gasgriffhülse**

**Armatur Kawasaki links**

für Kawasaki Z650 B, Z 1000 A

**Funktionen:**

Fernlicht / Abblendlicht

Warnblink

Hupe

Blinker

Breite: 50mm

**V-37531 Armatur Z links**

**!!! Keine Lichthupen-Funktion !!!**





## Drehzahlmesser Kawasaki

Originalteile - Auslaufartikel

OEM-Nummern sind nur Vergleichsnummern - Ersetzte OEM-Nummern sind nicht berücksichtigt

### Drehzahlmesser Kawasaki

mit Öldruckkontrolle

OEM-Nr. 25015-1059

V-35866 Drehzahlmesser KA  
-9500 / 12000 U/min

Z 750 E 80-82



## Drehzahlmesserwellenantrieb

### Drehzahlmesserwellenantrieb

für Z 500 - 1300

V-26460 Dreherwellenantrieb

V-05833 Simmerring 5x13x5/7  
DZM-Ausgang Z 650 / 1000



## Drehzahlmesser-Inlet Kawasaki

Originalteile - Auslaufartikel

OEM-Nummern sind nur Vergleichsnummern - Ersetzte OEM-Nummern sind nicht berücksichtigt

### Drehzahlmesser Kawasaki

OEM-Nr.: 25015-1208

V-35863 Drehzahlmesser-Inlet KA  
-8000 / 10000 U/min



### Drehzahlmesser Kawasaki

OEM-Nr.: 25015-1210

V-35864 Drehzahlmesser-Inlet KA  
-10000 / 12000 U/min

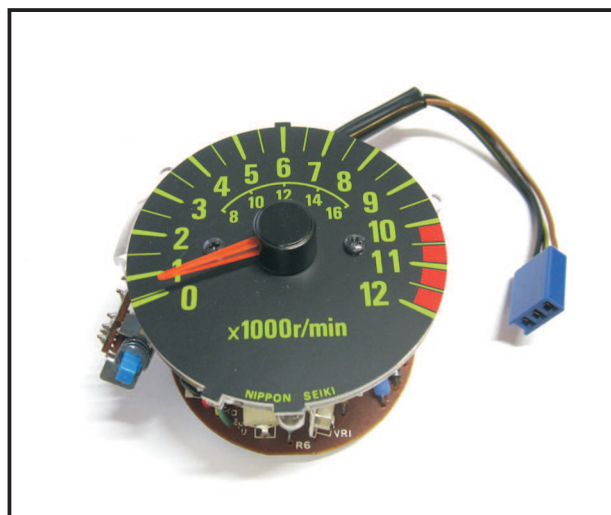

### Drehzahlmesser Kawasaki

OEM-Nr.: 25015-1213

V-35865 Drehzahlmesser-Inlet KA  
-10500 / 13000 U/min





## Tachometer-Inlet Kawasaki

### Originalteile - Auslaufartikel

OEM-Nummern sind nur Vergleichsnummern - Ersetzte OEM-Nummern sind nicht berücksichtigt

#### Tachometer Kawasaki

Ø = 88mm

OEM-Nr.: 25005-1216

V-35861 Tachometer-Inlet KA  
-240 km/h

GPZ 1100 UT ZX1100A

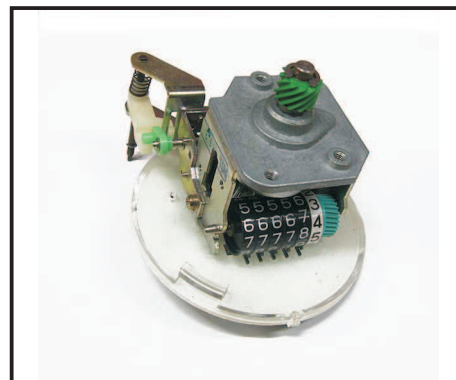

#### Tachometer Kawasaki

Ø = 88mm

OEM-Nr.: 25005-1219

V-35862 Tachometer-Inlet KA  
-240 km/h

GPZ 550 ZX550 A1 - A6

GPZ 750 UT ZX750 A1 - A3

GPZ 750 Turbo ZX750 E1 - E3

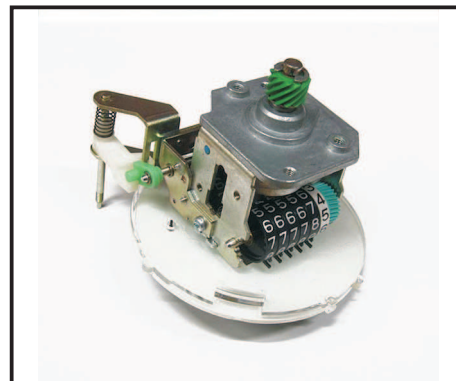

## Tachometer Kawasaki

### Originalteile - Auslaufartikel

OEM-Nummern sind nur Vergleichsnummern - Ersetzte OEM-Nummern sind nicht berücksichtigt

#### Tachometer Kawasaki

V-35859 Tachometer KA  
-160 km/h



#### Tachometer Kawasaki

inkl. Beleuchtung

OEM-Nr.: 25005-1155

V-35860 Tachometer KA  
-220 km/h





**Tachometer**

mit Kilometer- und  
Tageskilometerzähler  
km/h max.: 240

- Z 650 B
- Z 900
- Z 1000 A

V-23340 Tachometer KA Z



**Drehzahlmesser  
mechanisch**

U/min max.: 12000  
roter Bereich: 9000

- Z 650 B
- Z 900
- Z 1000 A

V-23341 Drehzahlmesser KA Z  
mit Bremslichtkontrolle

V-23342 Drehzahlmesser KA Z  
ohne Bremslichtkontrolle



**Drehzahlmesser  
elektronisch**

mit Bremslichtkontrolle  
U/min max.: 12000  
roter Bereich: 9000

- Z 650 B
- Z 900
- Z 1000 A

V-23343 Drehzahlmesser KA Z  
mit Bremslichtkontrolle



**Armaturenhalter**

Z 900 73-75

Stück € 86,00

Durch die neue Gussform ist es möglich, auch die elektronischen Drehzahlmesser zu montieren



**Armaturenhalter**

Z 900 A4  
Z 1000 A

V-25914 Armaturenhalter

Durch die neue Gussform ist es möglich, auch die elektronischen Drehzahlmesser zu montieren



**Armaturenabdeckung oben**

Z 650 - 1000 A

V-24405 Abdeckung oben Tacho/Drehzahlmesser Set

**Armaturenabdeckung unten**

Z 650 - 1000 A

V-24406 Abdeckung unten Tacho/Drehzahlmesser Set



**Armaturenhalter**

Z diverse

V-30989 Armaturenhalter  
Befestigungsset 01

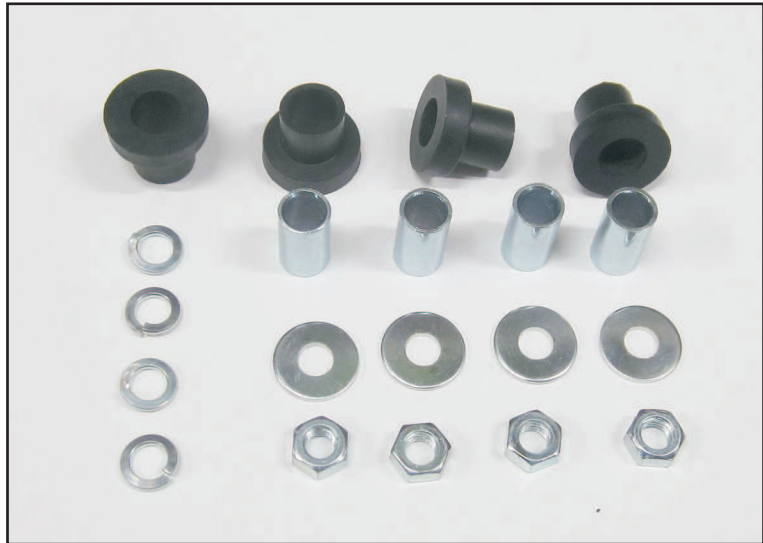

**Armaturenhalter**

Z diverse

V-30990 Armaturenhalter  
Befestigungsset 02





**Kontroll-Lampen**

*Kabelbaum mit 9poligem Stecker  
und 10 Fassungen  
inkl. Glassockellampen 12V 5W  
fast original*

**V-23915** Kontroll-Lampen  
Kabelbaum



**Kontrollleuchtenabdeckung**

*mit Unterteil*

**Z1 900** 73

**Stück** € 86,00



**Kontrollleuchtenabdeckung**

*mit Unterteil*

**Z1 900 A/B** 74-75

**Stück** € 86,00



**Kontrolleinheit ZX**

Originalteil OEM-Nr.: 28011-1042

Dash-Tankanzeige

V-35867 Kontrolleinheit ZX

Z	400 F2	ZX400 C4 - C5
GPZ	550	ZX550 A1 - A6
GPZ	750 UT	ZX750 A1 - A3
GPZ	750 Turbo	ZX750 E1 - E3

**Kupplungshebelhalterung**

für Seilzugbremse

Farbe: schwarz

für 22mm Lenker

mit Spiegelaufnahme M10 rechts

V-37532 Kupplungshebelhalter KA

für z.B. Z 900 Z1 73-75

Zubehör:

V-04054 Kupplungshebel silber

V-07899 Seilzugeinsteller



**Z 750 B / LTD 76-79**

Originalteile - Auslaufartikel

**Lichtmaschine Z 750 B**

Originalteil OEM-Nr.: 21077-003

**Abmessungen:**

ø A: 87mm

ø I: 38mm

s K: 33mm

V-35873 Lima-Feldwicklung Z 750 B

Z 750 B1 / B2 76-77

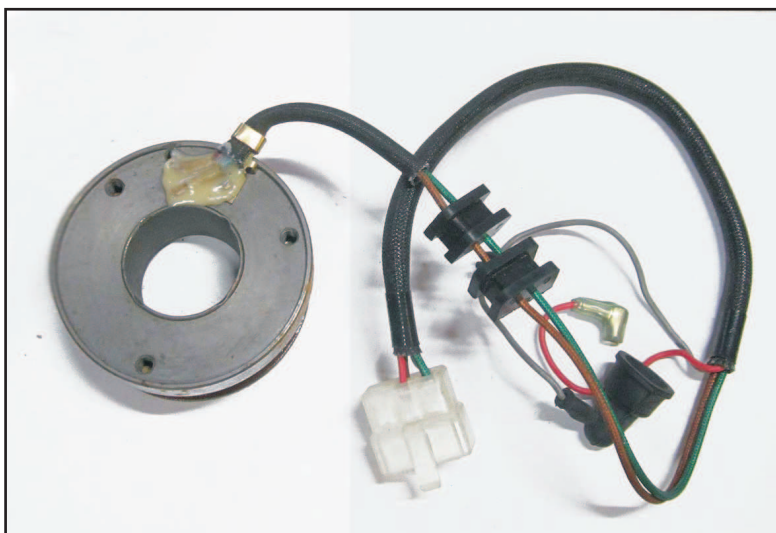
**Lichtmaschine Z 750 B  
Rotor gebraucht**

Originalteil OEM-Nr.: 21007-031

**Abmessungen:**

ø A: 104mm

ø I: 88mm

Höhe: 51mm

V-35874 Lima-Rotor Z 750 B  
gebraucht

Z 750 B1 / B2 76-77

**Lichtmaschine Z 750 B**

Originalteil OEM-Nr.: 21003-1006

2 phasig, 12 Pole

**Abmessungen:**

ø A: 103mm

ø I: 38mm

s K: 16mm

s W: 27mm

V-35872 Lima-Wicklung Z 750 B

Z 750 B3 / B4 78-79





**Elektrostarter**

Nachbau E-Starter neu  
4 Kohlen Ausführung  
Ersatzkohlen V-06800 und V-06801  
ohne Anschlusskabel

Z 900  
Z 1000  
Z 1100  
GPZ 1100

V-22222 E-Starter Kawa



**Ersatzteile siehe Katalog Starter / Starterkohlen**

**Anschlusskabel  
für Öldruckschalter**

Z 900  
Z 1000  
etc.

V-23916 Anschlusskabel

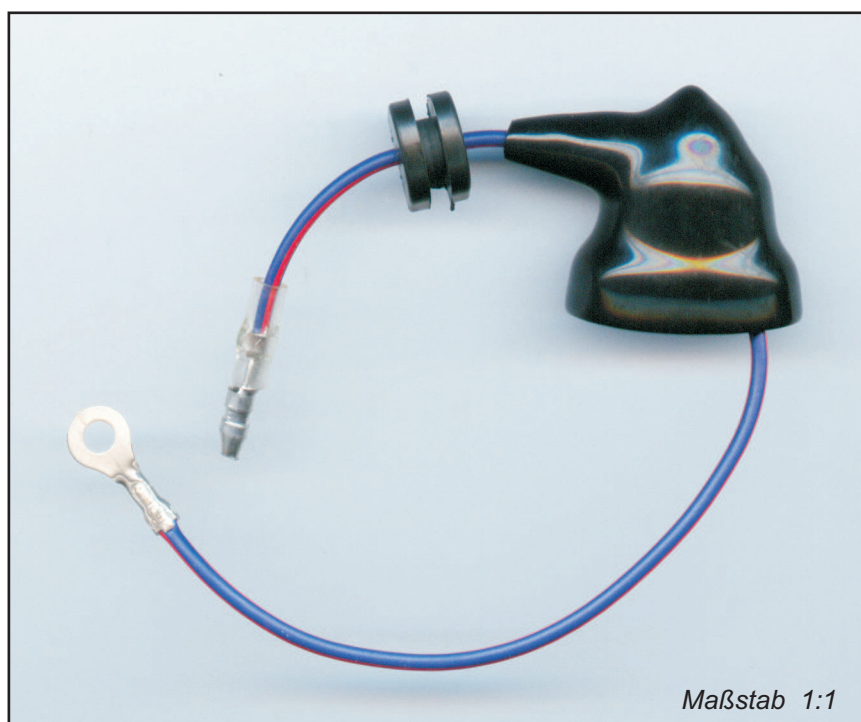

Maßstab 1:1

**Öldruckschalter Kawasaki**

V-09476 Öldruckschalter Kawasaki  
diverse Modelle

Die Modellzuteilung entnehmen Sie  
bitte den Fahrzeuglisten

**Öldruckschalter Kawasaki**

V-29772 Öldruckschalter Kawasaki  
Z 900 73-75

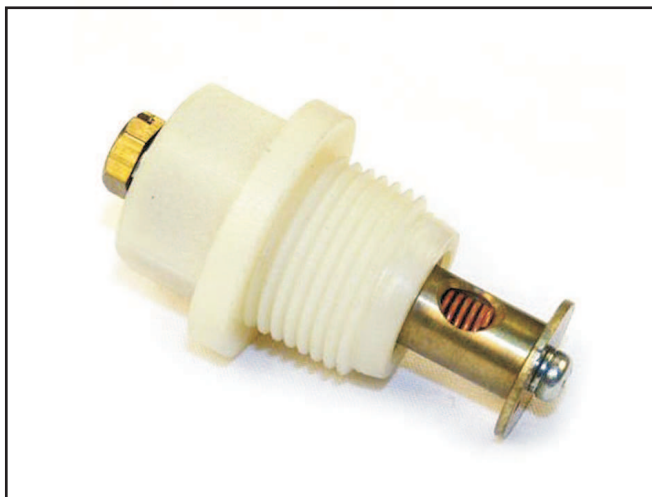
**Öldruckschalter Kawasaki**

V-36156 Öldruckschalter Kawasaki  
Z 900 A/B 76-77, Z 1000 -83



# Auspuffschellen

## Z 1000 J / R / LTD und GPZ 1000 A / B



Alu



schwarz



chrom

- V-21103 Alu natur
- V-21104 schwarz
- V-21105 chrom

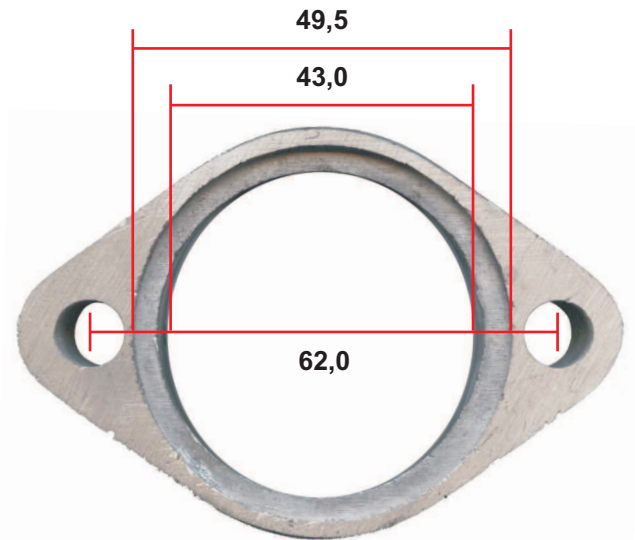

Originalgröße

# Krümmerhalbschalen



- 1) V-21096 Z 250 D1/L1 / Z 305 / Z 500 / Z 550 A/C/D/F/M  
Z 650 B/C/D/E/F1 / KL 250 A3-A5 / C1-C2  
d=36 h=30
- 2) V-21097 Z 650 F2 / Z 750 L3 / R1  
d=36 h=15
- 3) V-16932 Z 1 / Z 900 A4/A5 / Z 1000 A - G  
d=38 h=28
- 4) V-21098 Z 1000 J - R / Z 1100 A / GPZ 1100 B1  
d=38 h=14

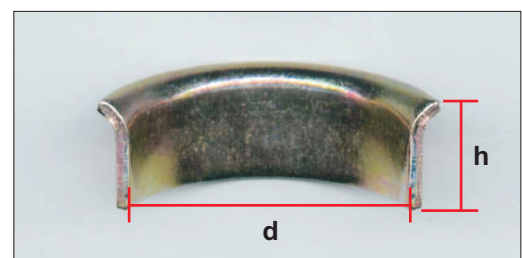



# Auspuffgummis Z 900

**Auspuffgummi Z 900**  
Verbindung zwischen den  
Endtöpfen

*OEM-Nr. zum Vergleich: 92059-120*

**V-21893 Auspuffgummi**



**Auspuffhaltebuchse**

*OEM-Nr. zum Vergleich: 92092-010*

**V-30538 Auspuffhaltebuchse**  
diverse Modelle



**Z 900 Z1**

**Lagerset für Schieberwellen**

8 Buchsen  
4 Filzringe

V-28942 Lagerset 12-teilig

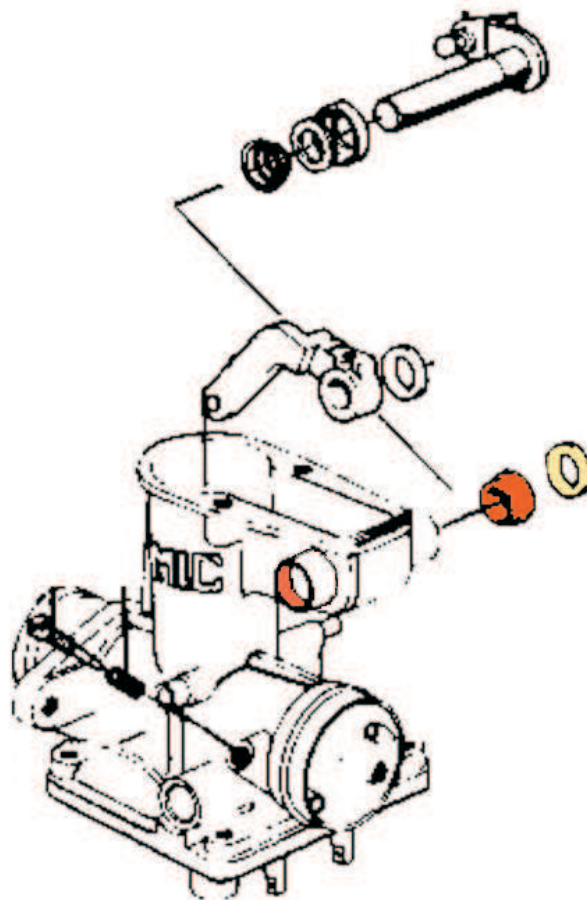

**Z 650 / 900 / 1000**

**Gummidichtungen für Schieberwellen**

V-32735 Schieberwellengummi  
aussen

V-32736 Schieberwellengummi  
innen



**Benzinhahn Z 650 spezial**

**ON - OFF - RES**

*zum Umbau von Unterdruck-Benzinhahn  
auf Durchfluß-Benzinhahn*

V-10118 Benzinahn Z 650 spezial

**AUS**

**Als Ersatz können wir anbieten:**

**Unterdruck-Benzinhahn  
V-22473 FPC-307 oder  
V-27699 FPC-314**



**Benzinhahn Z 900 / 1000**

**ON - OFF - RES**

*inkl. 2 Benzinfilter*

V-20854 Benzinahn Z 900  
Z1A, Z1B  
Rohr-Ø: 7mm

V-20855 Benzinahn Z 1000  
Z 1000 A1  
Rohr-Ø: 6mm

**!!! made in China !!!**

V-09517 Ersatz O-Ring  
für Hebel



**Benzinhahn Z 1000**

**ON - OFF - RES**

V-20856 Benzinahn Z1R  
GPZ 1100 B1, H1 500

**!!! made in China !!!**

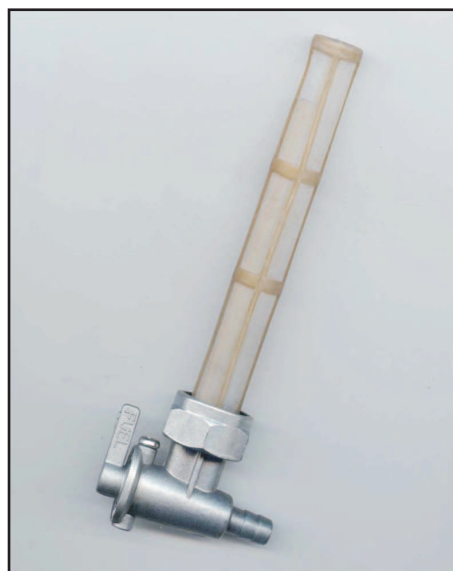





**Stoßdämpfer US-Style  
mit Reflektoren**

Paar € 250,00

Bei Bestellung bitte gewünschte Farbe der Reflektoren angeben.

**Stoßdämpfer EURO-Style  
ohne Reflektoren  
(Hülse ohne Aufnahme für Reflektoren)**

**V-30746 Stoßdämpfer-Set**

passt für:

**Z 900 Z1 / 1-A / 1-B**

und diverse andere Modelle

Abstand Befestigungslöcher: 350mm

Befestigungsbuchse oben: 14mm

Befestigungsbuchse unten: 10mm



**Ersatz-Reflektoren**









Paar € 16,00

Bei Bestellung bitte Farbe der Reflektoren und -gehäuse angeben

**Reflektor rot Gehäuse chrom**  
**Reflektor rot Gehäuse schwarz**

**Reflektor gelb Gehäuse chrom**  
**Reflektor gelb Gehäuse schwarz**

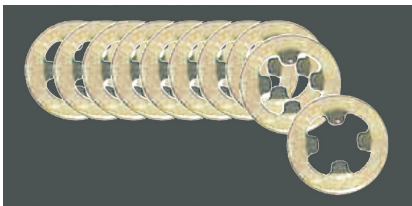

<p><b>Tank-Emblem</b></p> <p>Z 400                    74-79                  Z 900                    73-75                  Z 1000    B/C        77-78</p> <p>V-21061 Tank-Emblem</p>	 <p style="text-align: center;">Lochabstand: 123mm</p>
<p><b>Tank-Emblem</b></p> <p>Z 650    B            77-79                  Z 750    B            74-79                  Z 900    A4 / A5                  Z 1000   A / D        77-78</p> <p>V-21062 Tank-Emblem</p>	 <p style="text-align: center;">Lochabstand: 141mm                    <i>inkl. Schrauben</i></p>
<p><b>Seitendeckel-Emblem</b></p> <p>Z 900    Z1            73</p> <p>V-21063 Seitendeckel-Emblem inkl. Befestigungs-Clips</p>	
<p><b>Seitendeckel-Emblem</b></p> <p>Z 900    Z1A / Z1B 74-75</p> <p>V-21064 Seitendeckel-Emblem</p>	
<p><b>Seitendeckel-Emblem</b></p> <p>Z 900    A4            76</p> <p>V-21065 Seitendeckel-Emblem</p>	
<p><b>Seitendeckel-Emblem</b></p> <p>Z 650</p> <p>V-21066 Seitendeckel-Emblem</p>	
<p><b>Seitendeckel-Emblem</b></p> <p>Z 1000    A1 / A2    77-78</p> <p>V-21067 Seitendeckel-Emblem</p>	
<p><b>Seitendeckel-Clips für Embleme</b></p> <p>V-21085 Seitendeckel-Clip</p> <p><b>Spezialschrauben für Tankembleme</b></p> <p>V-23917 Schraube für Tankemblem</p>	 

**Tankdeckel Kawasaki**

OEM-Nr. zum Vergleich:

51048-1003  
51048-1018

inkl. 2 Schlüssel

**V-30554 Tankdeckel Kawasaki**  
diverse GPZ / LTD / Z Modelle



**Tankdeckel Kawasaki**

OEM-Nr. zum Vergleich:

51048-007

**NICHT** absperbar

**V-25120 Tankdeckel Kawasaki Z-1**

passt z.B. für:

Z	400		74-75
Z	900	Z1	73-75
H1	500	D / E / F	73-75
KH	500	A8	76
H2	750	Mach IV	72-75
S1	250	Mach I	73-75
S3	400	Mach II	74-75



**Tankdeckel Kawasaki**

OEM-Nr. zum Vergleich:

51048-012

inkl. 2 Schlüssel

**V-29483 Tankdeckel Kawasaki Z-2**

passt z.B. für:

Z	200	A1 / A2	78-79
Z	400	A1 / A2	77-78
Z	400	D3 / D4	76-77
Z	400	S3 / S3	76-77
Z	650	B / C	77-79
Z	650	F1	80
Z	750	B	76-79
Z	900	A4 / A5	76-77
Z	900	B1	76
Z	1000	A / B	77-80
Z	1000	G1	80
KH	250	A5	76
KH	400	A3 - A5	76-78
KH	500	A8	76
H1	500	D / E / F	73-75



**Tankhaltegummi KA**

V-15431 Tankhaltegummi KA  
hinten

diverse Z-Modelle

**Tankhaltegummi KA**

V-29282 Tankhaltegummi KA  
hinten

Z 750 B  
Z 900  
Z 1000 A / B / D

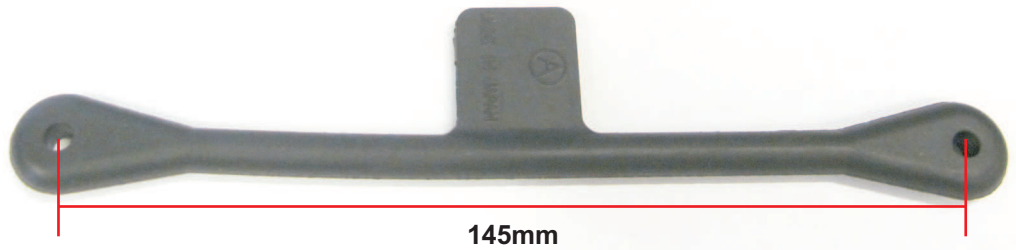
**Tankhaltegummi KA**

V-37033 Tankhaltegummi KA  
Rahmenrohr, geschlitzt

Mach III / IV  
KH 500  
Z 900  
Z 1000





**Tankdeckeldichtungen**

**V-13548 Tankdeckeldichtung**

innen: 38,5mm  
 aussen: 56,5mm

passt für:

diverse GPZ-Modelle



**V-27909 Tankdeckeldichtung**

innen: 42,0mm  
 aussen: 59,0mm

passt für:

diverse Z und KH-Modelle

**Tanksensordichtung**

**V-23751 Tanksensordichtung oval**

ZXR	400		91-94
Z	550	GT	
ZX	550	A	
GPZ	750	Unitrak	
Z	750	GT	
ZX	750	F	
Z	1000	J/K/M	
Z	1000	Police	91-
Z	1100	A	
GPZ	1100	Unitrak	81-82
Z	1300		84-



**Tanksensordichtung**

**V-30849 Tanksensordichtung rund**

Z	550	D	
Z	1000	J/K/M	
Z	1000	Police	91-
GPZ	1100	Unitrak	81-82
Z	1100	A	
Z	1300	A/B	79-82



**Tanksensordichtung**

**V-25269 Tanksensordichtung oval**

diverse ZZR-Modelle  
 ZX-9R ZX900B

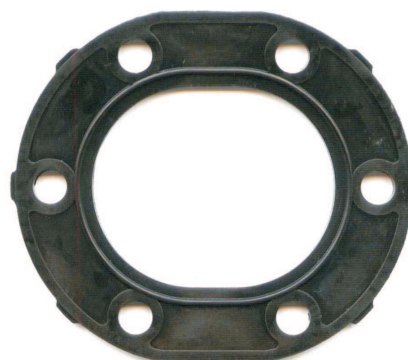

**Verschlußschrauben  
für Gabeln****V-29206 Verschlußschraube KH**

passt z.B. für  
KH 250 / 400  
S1 / S2 / S3

**Abmessungen:**

*L i* Länge innen: 28mm  
Gewindelänge: 16mm  
Gewinde-Ø: 30mm

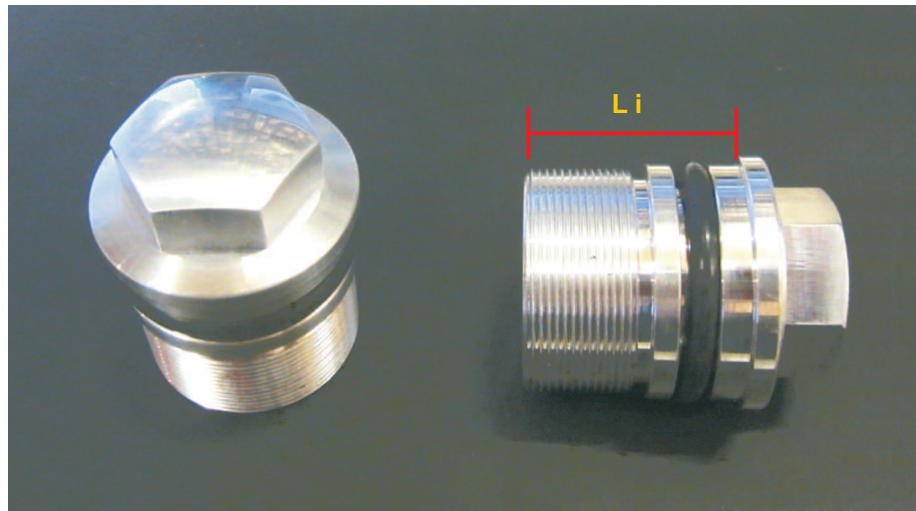
**V-29207 Verschlußschraube Z**

passt z.B. für  
H 1  
Z 750 B  
Z 900  
Z 1000

**Abmessungen:**

*L i* Länge innen: 27mm  
Gewindelänge: 14mm  
Gewinde-Ø: 28mm



**Sitzbankbügel**

Z 1 900                      73-75  
 Z 900      A4 / A5  
 Z 1000     A

**Sitzbankbügel verchromt**  
 mit Befestigungsmaterial

V-27384      **Sitzbankbügel**



**Haltegriff**

Z 1000     A3 / A4  
 Z 1000     D / H / Z1R  
 Z 1000     MKII

**Haltegriff verchromt**  
 mit Befestigungsmaterial

V-24006      Haltegriff



**Kettenschutz**

Z 1 900                      73-75  
 Z 900      A4 / A5  
 Z 1000     A / C

V-36301              **Kettenschutz**





1) V-23106 Stahlring oben  
Stück

passt für:

- Z 650 B / C
- Z 650 F1
- Z 750 B
- Z 750 R1
- Z 900 Z1 / 1-A / 1-B
- Z 900 A
- Z 1000 A1 - A4

2) V-23107 Lampenhalter  
Paar

passt für:

- Z 900 Z1 / 1-A / 1-B
- Z 900 A
- Z 1000 A1 - A2

3) V-23108 Blende  
Stück

passt für:

- Z 650 B / C
- Z 650 F1
- Z 750 B
- Z 900 Z1 / 1-A / 1-B
- Z 900 A
- Z 1000 A1 - A4

4) V-23109 Stahlring unten  
Stück

passt für:

- Z 650 B / C
- Z 650 F1
- Z 750 B
- Z 750 R1
- Z 900 Z1 / 1-A / 1-B
- Z 900 A
- Z 1000 A1 - A4

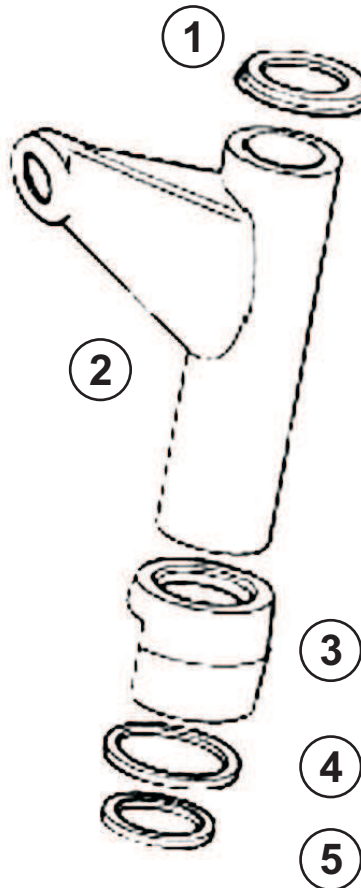

5) V-23110 Gummiring  
Stück

passt für:

- Z 550 F1 / F2
- Z 550 M1
- Z 650 B / C
- Z 650 F1
- Z 750 B
- Z 750 L3
- Z 750 R1
- Z 900 Z1 / 1-A / 1-B
- Z 900 A
- Z 1000 A1 - A4
- Z 1R
- H 1
- H 2
- KH 500A8



## Blinkerstangen KAWASAKI

Kabelführung innen  
 Blinkeraufnahme: 13mm  
 Gewinde: M10 x 1,25

### diverse Z-Modelle

V-22759 Blinkerstange kurz  
 chrom, l=67mm

V-22760 Blinkerstange lang  
 chrom, l=90mm

Diese Teile passen für beide Varianten

V-18652 Abdeckung innen Nr. 1

V-18653 Gummi oval Nr. 2

V-18654 Gummi rund Nr. 3

### Z 900 / 1000

V-05290 Blinkerstange kurz  
 chrom, l=55mm

V-05291 Blinkerstange lang  
 chrom, l=92mm

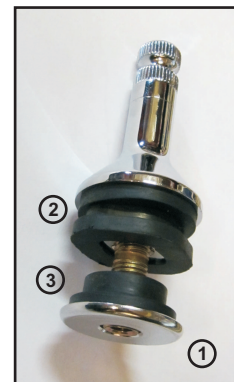

**Kotschützer vorne  
chrom**

Z 900                    73-77  
Z 1000    A            77-78

V-23914 Kotschützer  
vorne, chrom



**Kotschützer hinten  
chrom**

Z 900                    73-77  
Z 1000    A            77-78

V-23913 Kotschützer  
hinten, chrom



**Kotschützer hinten  
innen, schwarz**

Z 1 900                    73-75

V-23857 Kotschützer  
hinten, schwarz



**Gummidämpfer-Set  
2-teilig für Kotschützer**

Z diverse

**V-30988** Gummidämpfer-Set  
2-teilig



**Seitendeckelgummi-Set  
6-teilig**

Z 650 B  
Z 1000 A

**V-25423** Seitendeckelgummi-Set  
6-teilig, 2x groß, 4x klein

**V-06068** Seitendeckelgummi  
klein, einzeln



**Schwingenlagerabdeckung  
1 Stück**

Z 1000 A

**V-32246**  
Schwingenlagerabdeckkappe



**Hauptbremszylinder**

*inkl. Alu-Deckel, Halter und Hebel*

Z 650 B  
Z 900

V-31840 Hauptbremszylinder  
für Einzelscheibe

V-31841 Hauptbremszylinder  
für Doppelscheibe



**Bremsbehälterdeckel**

*Plastik- oder Alu-Deckel*

Z 250 - 1000

**Bremsbehälterdeckel Plastik**

Stück € 10,00

**Bremsbehälterdeckel Alu**

Stück € 18,00



**Bremsverteiler  
4-Weg-Verteiler**

Z 650 - 1000

**Bremsverteiler**

Stück € 54,00

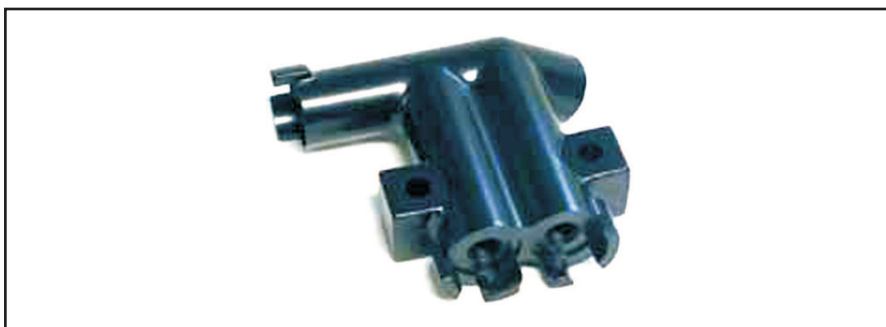

**Bremssattel**

*ohne Bremsbeläge*

Z 900 73-75

V-30767 Bremssattel links

V-30766 Bremssattel rechts

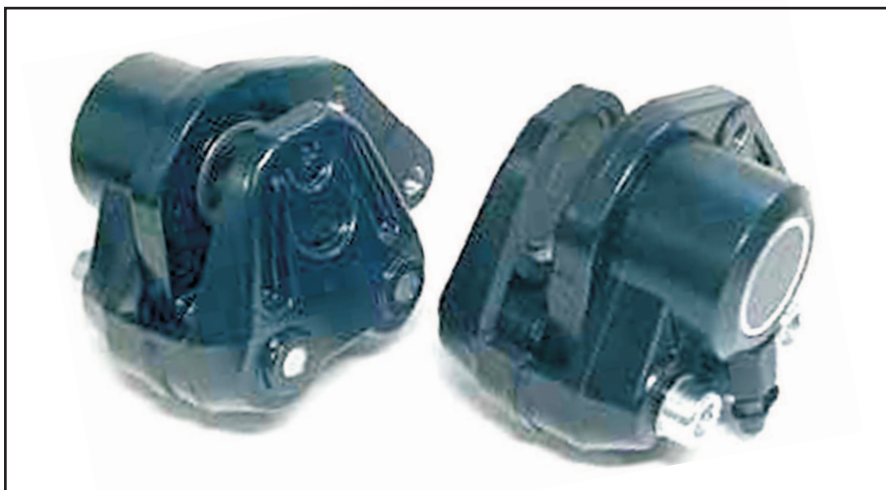



**Gleitstifte  
für Bremssattel**

Z 900 Z1 73-75

V-23920 Gleitstifte  
2 Stück

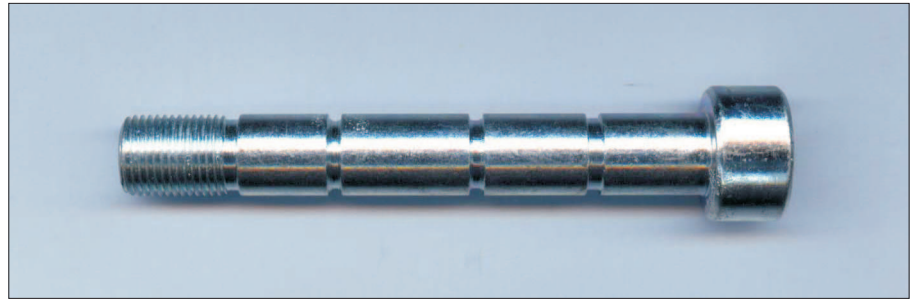

**Bremssattel-RepSatz**

Z 900 Z1 73-75

V-23926 Bremssattel-RepSatz  
BCF-499

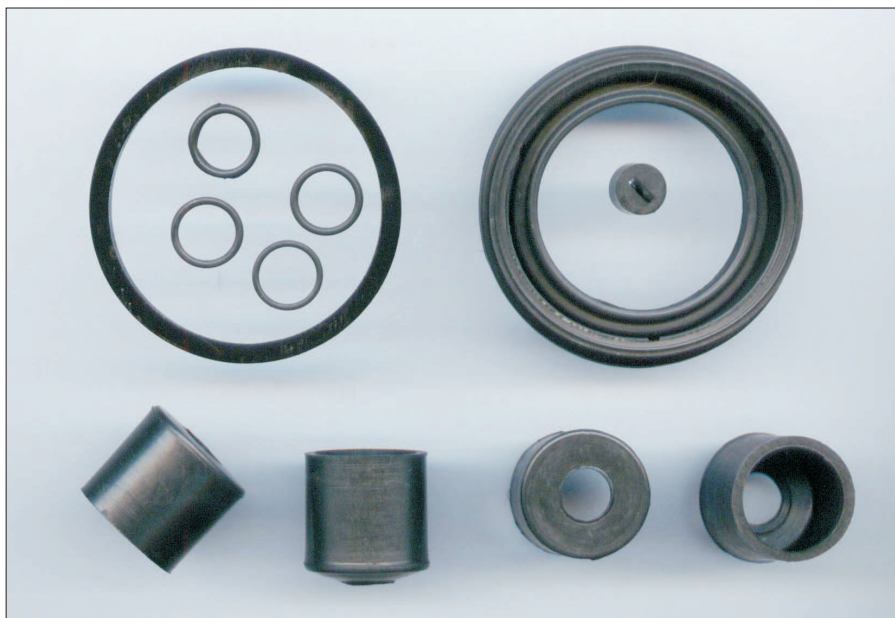
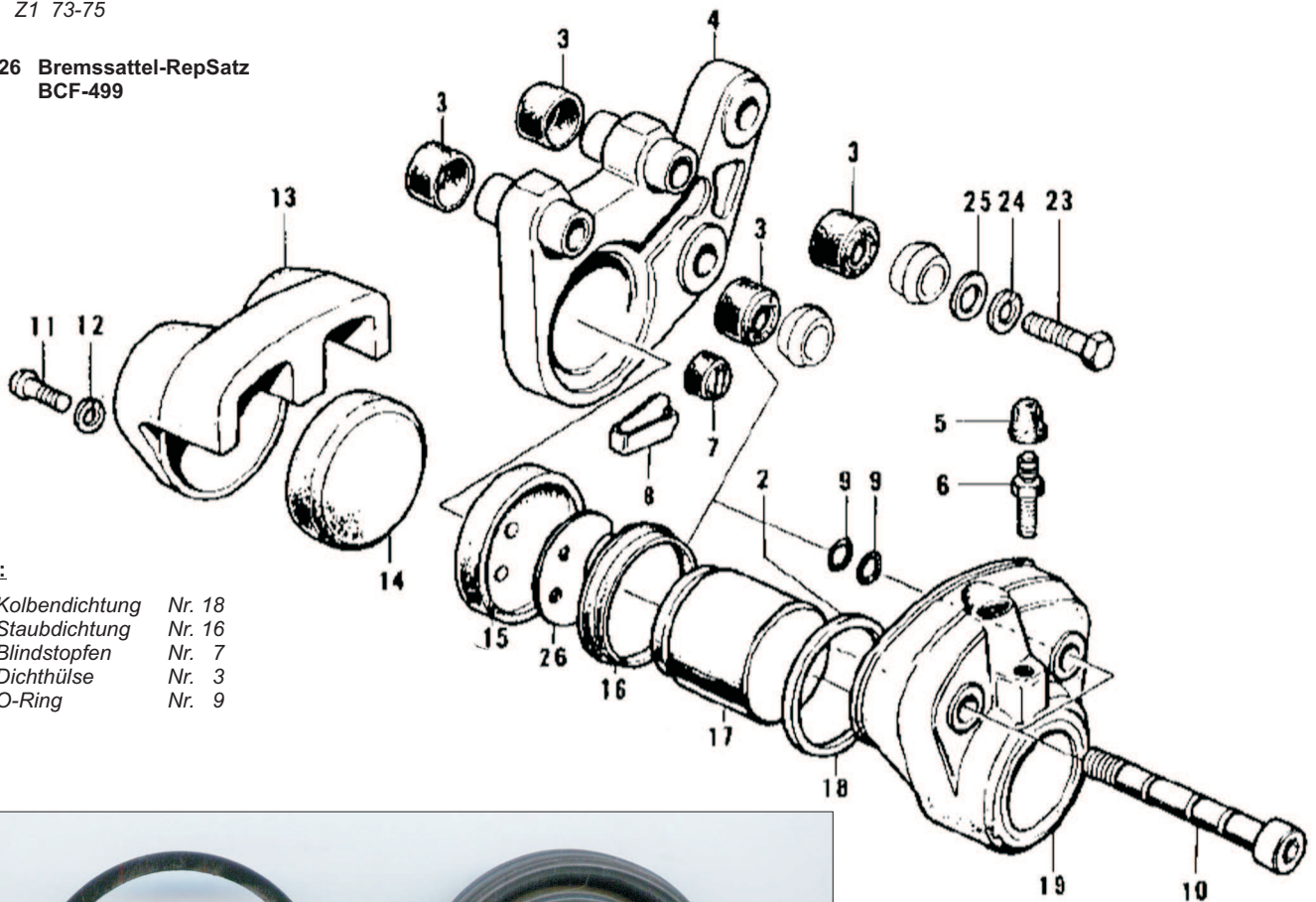

**Bremskolben-RepSatz**

KH 500 72-75  
KH 750 72-75

V-31569 Bremskolben-RepSatz  
KA-490

Kolbenabmessungen:  
Ø=38,2mm h=35,00mm

**Entlüftungsschraube  
für Bremssattel**

Z 250 - 1300

V-21109 Entlüftungsschraube



**V-37415 Bremslichtschalter Kawasaki  
für div. Kawasaki Z400-1000 und KH  
Modelle**

Schlüsselweite: 27mm 6-kant  
Anschlüsse: Rundstecker 4,0mm  
Gewinde: UNF 3/8x28 kegelig  
OEM: 43065-001



**Schraube  
für Bremsscheibenl**

KH 400 / 500  
Z 400 - 1000

V-36293 Schraube M10x1,25x35  
für Bremsscheiben

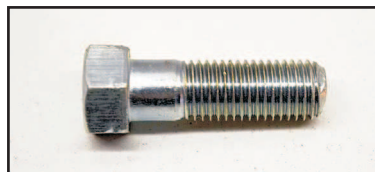

**Sicherungsbleche  
für Bremsscheiben**

V-21106 Sicherungsblech K 1  
*Lochabstand: 50mm*

Z 900		73-75
KH 500	A8	76
H 1	Mach III	69
H 1	C - F	72-75
H 2		72-75



V-21107 Sicherungsblech K 2  
*Lochabstand: 55mm*

Z 400		74-78
S 2		72-73
S 3		74-75



V-21108 Sicherungsblech K 3  
*Lochabstand: 55mm*

Z 400	B1 / B2	78-79
Z 650	B / C / D	77-79
Z 750	B	76-79
Z 900	A / B1	76-79
Z 1000		-79



# Fußrasten-Set komplett



**V-23856 Fußrasten-Set KA 04**

**Fussrasten-Set komplett**

*inkl. aller abgebildeten Teile*

Z 900		73-77
Z 1000	A / B	77-80
Z 1000	D1 / Z1R	78
Z 1000	G	80

**Fußrasten-Gummidämpfer**

Z 250 - 1000

V-21112 Gummidämpfer für Fußrasten-Set



**Fußrasten-Set**

*vorne, ohne Halterung*

Z 400	A - D	74-79
Z 440	B1	80
Z 650	B / C / D	77-79
Z 750	B	77-80
Z 900		73-77
Z 1000	A1 / A2	77-78
Z 1000	B / G1	77-80
S 1 - S 3		72-75
H 1	D / E / F	73-75
KH 250	A5	76
KH 400	A3 - A5	76-78
KH 500	A8	76

V-21111 Fußrasten-Set KA 02



**Fußrasten-Set**

*hinten, mit Halterung  
Gewinde M12 x 1,25*

Z 250 - 1000	
KE 100 - 250	
KL 250A / C	80-84

V-23752 Fußrasten-Set KA 03  
hinten, chrom







**Bremshebel**

Z 900 73-77  
 Stück € 95,00

**Schalthebelgummi**

**V-21113 Schalthebelgummi**

Z 400 - 1000

A / C / F / G / H / K / M / S / W / ZN / ZX-Modelle

**V-24367 Schalthebelgummi**

diverse Modelle ab 1987

L = 38mm, Innen-Ø = 7,5mm



Schalthebel für andere Modelle: siehe Fahrzeugliste



**Schalthebel**

**V-05306 Schalthebel**  
inkl. Gummi

Z 750 B 76-79  
 Z 900 73-77  
 Z 1000 A / B 77-80  
 Z 1000 D1 / Z1R 78-80  
 Z 1000 G 80  
 Z 1000 J / K / M 81-82

**Kickstarterergummi**

Z 200 - 1000

A / C / EJ / F / G / H / KH / KL / S / W-Modelle

**V-21114 Kickstarterergummi**

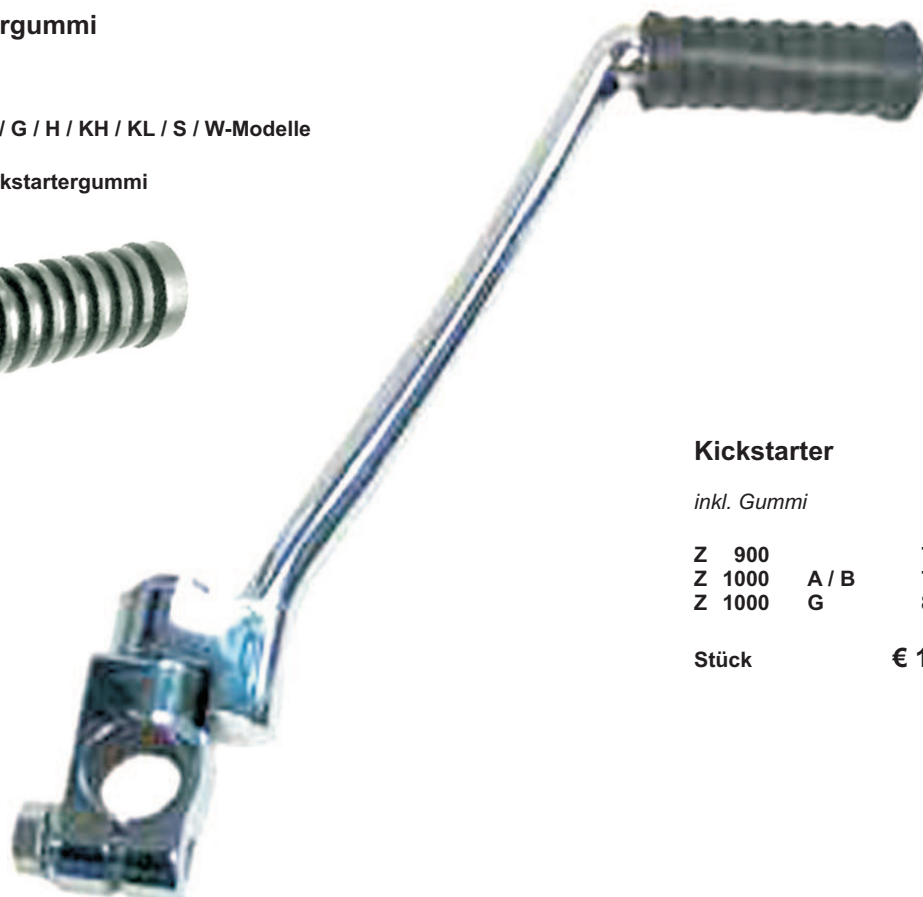

**Kickstarter**

inkl. Gummi

Z 900 73-77  
 Z 1000 A / B 77-80  
 Z 1000 G 80

Stück € 160,00

**Seitenständer**

*inkl. Feder, Bolzen und Mutter*

Z 900 73-77

V-27437 **Seitenständer**

Anschlaggummi bitte separat bestellen



**Seitenständergummi**

Z 500 - 1000

V-16444 Seitenständergummi

**Seitenständerfeder**

Z 250 - 1300

V-21115 Seitenständerfeder

**Seitenständerbolzen**

Z 440 - 1000

V-21116 Seitenständerbolzen

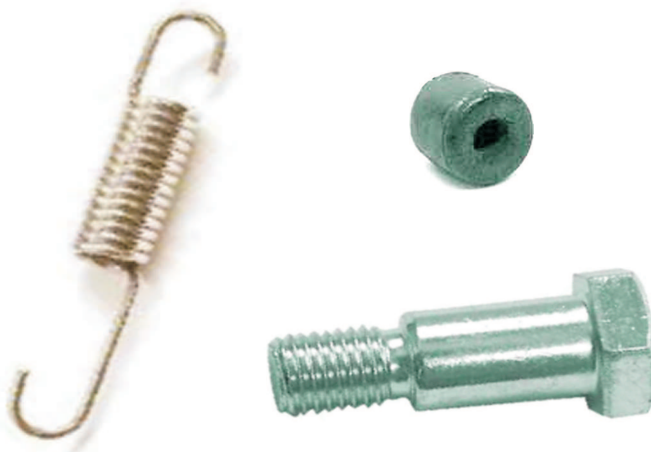

## Schloßsatz

inkl. 2 Schlüssel

Z 900 73-75  
V-25443 Schloßsatz KA Z1

### Inhalt:

Zündschloß mit Schraube und Halter  
Lenkschloß mit Schraube  
Sitzbankschloß



**Ventilführungen Standard**

*Original*

z.B. Z 900 / 1000 A  
andere Modelle siehe  
Fahrzeuglisten

V-37523 Ventilführung Einlass

V-37524 Ventilführung Auslass

V-37525 Clip für Führung

V-37523



V-37524

**Ventilführungen Übermaß**

*Übermaß 12,20mm*

Z 900 - GPZ 1100

V-18173 Ventilführung Übermaß





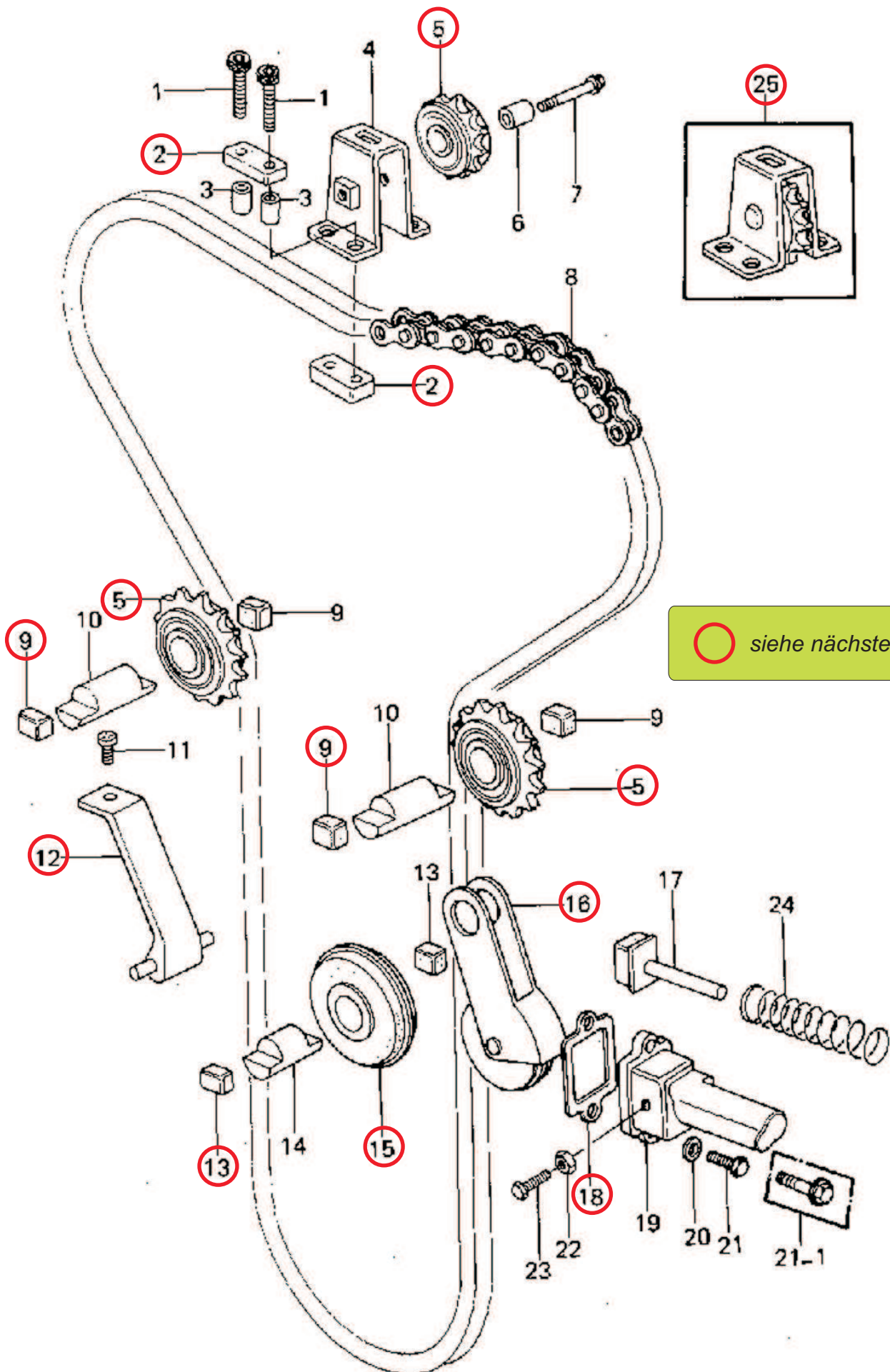

**Steuerkettenspanner**

**Bild Nr. 5**

Z 900 73-77  
 Z 1000 77-80  
 Z1R 1000

V-37403 Steuerkettenspanner  
 Zahnrad, original  
 nur auf Bestellung !

V-37459 Steuerkettenspanner  
 Zahnrad, Nachbau



V-37403



V-37459

**Steuerkettenspanner**

**Bild Nr. 25**

Z 900 73-77  
 Z 1000 77-80  
 Z1R 1000

V-37404 Steuerkettenspanner  
 Zahnrad mit Halter



**Steuerkettenspanner**

**Bild Nr. 15**

Z 900 73-77  
 Z 1000 77-80  
 Z1R 1000

V-03294 Steuerkettenspannrolle  
 Gummirad







**Steuerkettenspanner**

**Bild Nr. 16**

Z 900 73-77  
 Z 1000 77-80  
 Z1R 1000

V-03293 Steuerkettenspanner  
 Gummirad und Träger



<p><b>Gummidämpfer</b></p> <p><b>Bild Nr. 2</b></p> <p>Z 650 B - E Z 1000 A - G</p> <p>V-05806 Gummidämpfer 2/1</p>	 <p>L 34,3 x B 14,3 x H 8,6</p> <p><i>Maßstab 1:1</i></p>
<p><b>Gummidämpfer</b></p> <p><b>Bild Nr. 2</b></p> <p>Z 900</p> <p>V-21852 Gummidämpfer 2/4 oben</p>	 <p>L 38,0 x B 16,5 x H 9,3</p> <p><i>Maßstab 1:1</i></p>
<p><b>Gummidämpfer</b></p> <p><b>Bild Nr. 2</b></p> <p>Z 900</p> <p>V-21853 Gummidämpfer 2/5 unten</p>	 <p>L 40,8 x B 16,9 x H 6,9</p> <p><i>Maßstab 1:1</i></p>
<p><b>Gummidämpfer</b></p> <p>Z 1000 81- GPZ 1100</p> <p>V-20242 Gummidämpfer Steuerkettenführung hinten</p>	 <p>L 30,0 x B 9,5 x H 11,3/12,7</p>

<p><b>Gummidämpfer</b></p> <p><b>Bild Nr. 9</b></p> <p>Z 900 Z1</p> <p>V-11774 Gummidämpfer 9/2</p>	<p style="text-align: right;"><b>Symbolbild</b></p>  <p>L 10,5 x B 7,6 x H 8,0</p>
<p><b>Gummidämpfer</b></p> <p><b>Bild Nr. 9</b></p> <p>Z 650 - 1000</p> <p>V-06245 Gummidämpfer 9/1</p>	<p style="text-align: right;"><b>Symbolbild</b></p>  <p>L 10,8 x B 7,8 x H 5,3</p>
<p><b>Gummidämpfer</b></p> <p>Z 650 F/H Z 750 E/F/H/L/N/P ZR 750 C/F/H ZX 750 A/E</p> <p>V-05703 Gummidämpfer</p>	<p style="text-align: right;"><b>Symbolbild</b></p>  <p>L 10,8 x B 8,6 x H 8,0</p>
<p><b>Gummidämpfer</b></p> <p><b>Bild Nr. 13</b></p> <p>Z 650 - 1300</p> <p>V-03301 Gummidämpfer 13</p>	<p style="text-align: right;"><b>Symbolbild</b></p>  <p>L 12,4 x B 9,0 x H 7,6</p>



**Steuerkettenspanner vorne**

**Bild Nr. 12**

Z 900 73-77  
 Z 1000 77-80  
 Z1R 1000

V-21060 Steuerkettenspanner



Maßstab 1:1

**Steuerkettenspannerdichtung**

**Bild Nr. 18**

Z 650 B-H  
 Z 750 E-R  
 Z 900  
 Z 1000 A-G  
 ZR 750 C/D  
 ZX 750 A/E

V-04426 Steuerkettenspannerdichtung



Maßstab 1:1

**Steuerkettenführungen**

Z 1000 81-  
 Z 1100  
 GPZ 1100

V-16116 Steuerkettenführung  
 vorne

V-16117 Steuerkettenführung  
 hinten



vorne



hinten

Maßstab 2:1

**Zündspulenhalter**

Material: *Edelstahl 3mm*

diverse Z-Modelle

**V-29471 Zündspulenhalter  
Stück**

Lochabstand Rahmen: *40,0mm*

Lochabstand Zündspule: *102,0mm*

